

Projektor Dell™ 4310WX

Uživatelská příručka

Poznámky, upozornění a výstrahy



POZNÁMKA: Slovo POZNÁMKA označuje důležité informace, které vám pomohou projektor lépe používat.



UPOZORNĚNÍ: Slovo UPOZORNĚNÍ upozorňuje na možné poškození hardwaru nebo ztrátu dat a informuje o tom, jak se těmto problémům vyhnout.



PŮZOR: Výstraha poukazuje na riziko poškození majetku, poranění nebo smrtelného úrazu.

**Informace uvedené v tomto dokumentu podléhají změnám bez upozornění.
© 2009 Dell Inc. Všechna práva vyhrazena.**

Jakákoli reprodukce těchto písemných materiálů bez písemného souhlasu společnosti Dell Inc. je přísně zakázána.

Ochranné známky použité v tomto textu: *Dell* a *logo DELL* jsou ochranné známky společnosti Dell Inc.; *DLP* a *logo DLP* jsou ochranné známky společnosti TEXAS INSTRUMENTS INCORPORATED; *Microsoft* a *Windows* jsou ochranné známky nebo registrované ochranné známky společnosti Microsoft Corporation v USA nebo v jiných zemích.

Ostatní ochranné známky a obchodní názvy použité v tomto dokumentu mohou odkazovat na majitele těchto známek, názvů nebo jejich produktů. Společnost Dell Inc. se zřiká jakýchkoli nároků na jiné než vlastní obchodní známky a názvy.

Model 4310WX

Únor 2009 Rev. A00

Obsah

1	Váš projektor Dell	6
	O vašem projektoru	7
2	Zapojení projektoru	9
	Připojení k počítači	10
	Připojení k počítači pomocí kabelu VGA	10
	Smyčkové připojení monitoru pomocí kabelů VGA	11
	Připojení k počítači pomocí kabelu RS232	12
	Připojení k počítači pomocí kabelu DisplayPort	13
	Připojení DVD přehrávače	14
	Připojení DVD přehrávače pomocí kabelu S-video	14
	Připojení DVD přehrávače pomocí kabelu kompozitního videa	15
	Připojení DVD přehrávače pomocí kabelu komponentního videa	16
	Připojení DVD přehrávače pomocí kabelu HDMI	17
	Připojení k místní síti LAN	18
	Pro ovládání projektoru, který je připojen k síti prostřednictvím kabelu RJ45.	18
	Možnosti odborného zapojení: Instalace pro plátno s automatickým posuvem	19

Připojení komerčního ovladače RS232	20
3 Používání projektoru	21
Zapnutí projektoru	21
Vypnutí projektoru	21
Nastavení promítaného obrazu	22
Zvýšení projektoru	22
Snížení výšky projektoru	22
Nastavení přiblížení a zaostření obrazu	23
Nastavení velikosti promítaného obrazu	24
Používání ovládacího panelu	25
Používání dálkového ovladače	28
Vložení baterií do dálkového ovladače	31
Dosah dálkového ovladače	32
Používání nabídky na obrazovce	33
Main Menu (Hlavní nabídka)	33
AUTO-ADJUST (AUTOMATICKÁ ÚPRAVA)	33
INPUT SELECT (VÝBĚR VSTUPU)	34
PICTURE (OBRAZ; v režimu PC)	35
PICTURE (OBRAZ; v režimu Video)	36
DISPLAY (ZOBRAZENÍ; v režimu PC)	37
DISPLAY (ZOBRAZENÍ; v režimu Video)	39
LAMP (LAMPA)	40
SET UP (NASTAVENÍ)	40
INFORMATION (INFORMACE)	43
OTHERS (OSTATNÍ)	43

Správa projektoru prostřednictvím rozhraní Web Management (Webová správa)	50
konfigurování síťových nastavení	50
Přístup k nástroji Web Management (Webová správa)	50
Správa vlastností	51
4 Odstraňování problémů s projektorem	63
Vodící signály	67
Výměna lampy	69
5 Technické údaje	71
6 Kontaktní informace společnosti Dell	76
7 Příloha: Glosář	77

Váš projektor Dell

Váš projektor se dodává s tímto vyobrazeným příslušenstvím. Ujistěte se, že máte vše, a kontaktujte společnost Dell™ v případě, že něco chybí.

Obsah balení

Napájecí kabel



Kabel VGA 1,8 m (VGA na VGA)



Kabel DisplayPort



Přenosná brašna



Dálkový ovladač



Disk CD s uživatelskou příručkou a dokumentací



Baterie AAA (2)



O vašem projektoru

Pohled shora



Pohled zdola

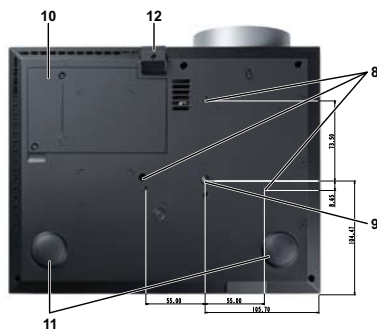

1	Ovládací panel
2	Páčka přiblížení
3	Zaostřovací kroužek
4	Objektiv
5	Polohovací tlačítko pro nastavení výšky
6	Přijímače IR signálu
7	Víčko objektivu
8	Montážní otvory pro stropní instalaci: Otvor pro šroub M3 x 6,5 mm hloubka. Doporučená momentová síla <8 kgf-cm
9	Montážní otvor pro stativ: Vložte matici 1/4"*20 UNC
10	Kryt výbojky
11	Adjustační kolečko náklonu
12	Podpěrná noha

POZOR: Bezpečnostní pokyny

- 1 Nepoužívejte projektor v blízkosti spotřebičů, které vytvářejí velké množství tepla.
- 2 Nepoužívejte projektor na extrémně prašných místech. Prach může způsobit selhání systému a projektor se automaticky vypne.
- 3 Projektor musí být umístěn na dobře větraném místě.
- 4 Neblokujte větrací proudy a otvory na projektoru.
- 5 Projektor je třeba používat v předepsaném rozsahu venkovní teploty (5°C až 35°C).

- 6 Nedotýkejte se větracího výstupu, protože může být po zapnutí projektoru nebo bezprostředně po jeho vypnutí velmi horký.
- 7 Když je projektor zapnutý, nedívejte se do objektivu, protože by mohlo dojít k poškození zraku.
- 8 Neumísťujte žádné předměty do blízkosti nebo před projektor ani nezakrývejte objektiv, když je projektor zapnutý, protože by žár mohl způsobit roztavení nebo požár předmětu.



POZNÁMKA:

- Stropní montáž projektoru neprovádějte vlastními silami. Stropní montáž musí provést kvalifikovaný technik.
- Doporučená sada pro stropní montáž (objednací číslo: C3505). Další informace najdete na webu Odborné pomoci společnosti Dell na adrese **support.dell.com**.
- Další informace viz *Bezpečnostní zásady* dodané s projektorem.

Zapojení projektoru

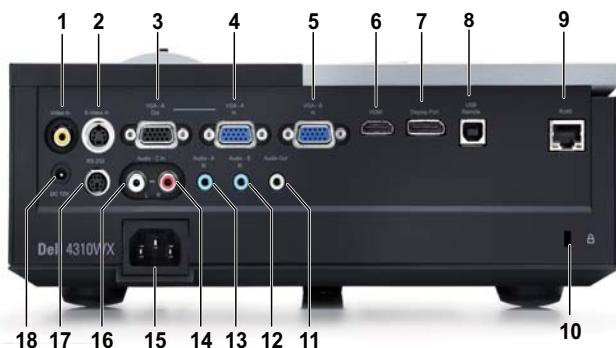

1	Konektor kompozitního videa	10	Slot pro bezpečnostní kabel
2	Konektor S-video	11	Výstupní audio konektor
3	Výstup VGA-A (monitorová smyčka)	12	Vstupní audio-B konektor
4	Konektor vstupu VGA-A (D-sub)	13	Vstupní audio-A konektor
5	Konektor vstupu VGA-B (D-sub)	14	Vstupní konektor audio-C pravého kanálu
6	Konektor HDMI	15	Konektor napájení
7	Konektor DisplayPort	16	Vstupní konektor audio-C levého kanálu
8	Vzdálený konektor USB	17	Konektor RS232
9	Konektor RJ45	18	Konektor výstupu +12V ss.



POZOR: Než začnete provádět jakýkoli postup v tomto oddílu, zajistěte splnění bezpečnostních pokynů na straně strana 7.

Připojení k počítači

Připojení k počítači pomocí kabelu VGA



1	Napájecí kabel
2	Kabel VGA na VGA
3	Kabel USB-A na USB-B



POZNÁMKA: Kabel USB není dodán s projektorem.



POZNÁMKA: Chcete-li používat funkce O stránku nahoru a O stránku dolů na dálkovém ovladači, musí být připojen kabel USB.

Smyčkové připojení monitoru pomocí kabelů VGA



1	Napájecí kabel
2	Kabel VGA na VGA



POZNÁMKA: S projektorem je dodán pouze jeden kabel VGA. Dodatečný kabel VGA lze zakoupit na webu společnosti Dell na dell.com.

Připojení k počítači pomocí kabelu RS232



1	Napájecí kabel
2	Kabel RS232



POZNÁMKA: Kabel RS232 není dodán s projektorem. Při výběru kabelu a softwaru pro dálkové ovládání RS232 vám pomůže odborný instalátor.

Připojení k počítači pomocí kabelu DisplayPort



1	Napájecí kabel
2	Kabel DisplayPort

Připojení DVD přehrávače

Připojení DVD přehrávače pomocí kabelu S-video



1	Napájecí kabel
2	Kabel S-video



POZNÁMKA: Kabel S-video není dodán s projektor. Můžete zakoupit prodlužovací kabel S-Video (50/100 stop) na webu společnosti Dell dell.com.

Připojení DVD přehrávače pomocí kabelu kompozitního videa

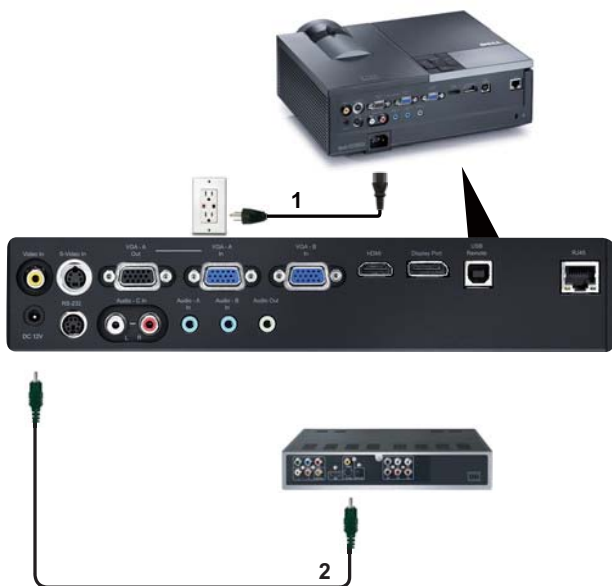

1	Napájecí kabel
2	Kompozitní video kabel



POZNÁMKA: Kabel kompozitního videa není dodán s projektorem. Můžete zakoupit kabel kompozitního videa (50/100 stop) na webu společnosti Dell dell.com.

Připojení DVD přehrávače pomocí kabelu komponentního videa

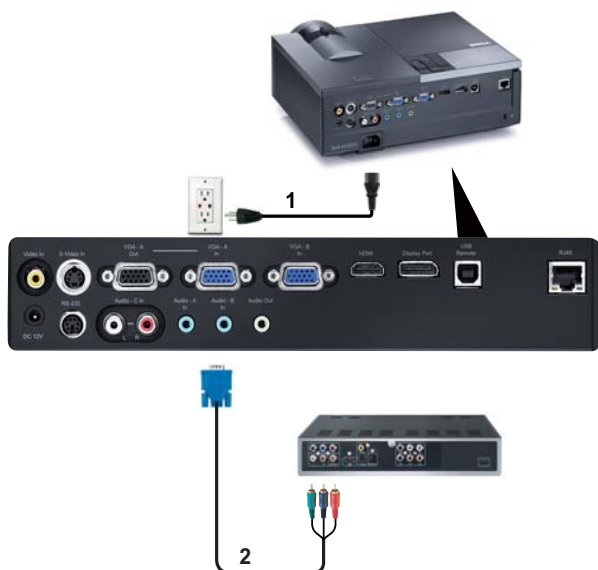

1	Napájecí kabel
2	Kabel VGA na komponentní video



POZNÁMKA: Kabel VGA na komponentní video není dodán s projektorem. Můžete zakoupit kabel VGA na komponentní video (50/100 stop) na webu společnosti Dell dell.com.

Připojení DVD přehrávače pomocí kabelu HDMI

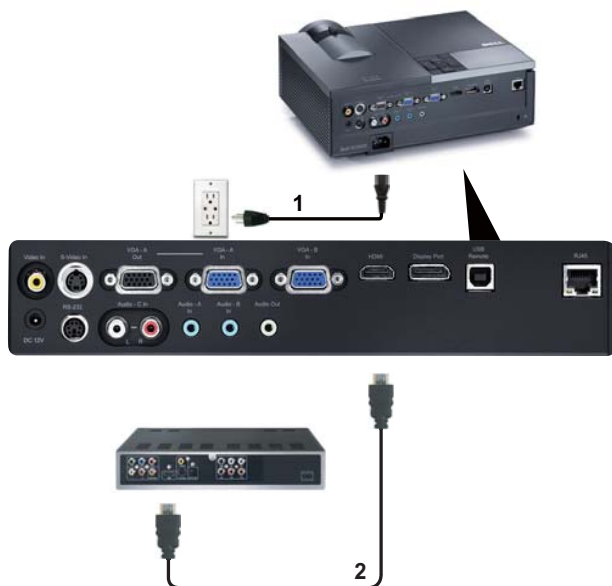

1	Napájecí kabel
2	Kabel HDMI



POZNÁMKA: Kabel HDMI není dodán s projektorem.

Připojení k místní síti LAN

Pro ovládání projektoru, který je připojen k síti prostřednictvím kabelu RJ45.



Místní síť (LAN)

1	Napájecí kabel
2	Kabel RJ45



POZNÁMKA: Kabel RJ45 není dodán s projektorem.

Možnosti odborného zapojení: Instalace pro plátno s automatickým posuvem



1	Napájecí kabel
2	Zástrčka 12V ss.
3	Automatické plátno

POZNÁMKA: Připojte automatické plátno k projektoru pomocí zástrčky 12 V ss. o rozměrech 1,7 mm (ID) x 4,00 mm (OD) x 9,5 mm (osa).

Zástrčka 12V ss.



Připojení komerčního ovladače RS232



1	Napájecí kabel
2	Kabel RS232
3	Komerční ovladač RS232



POZNÁMKA: Kabel RS232 není dodán s projektorem. O možnostech získání kabelu se poraďte s odborným technikem.

Používání projektoru

Zapnutí projektoru

 **POZNÁMKA:** Zapněte projektor dříve, než zapnete zdroj signálu (počítač, DVD přehrávač atd.). Indikátor **Power (Napájení)** bude až do stisknutí modře blikat.

- 1 Sejměte kryt objektivu.
- 2 Zapojte napájecí kabel a příslušné kabely pro přenos signálu. Informace o zapojení projektoru najdete v části "Zapojení projektoru" na straně 9.
- 3 Stiskněte tlačítko **Power (Napájení)** (viz "Používání ovládacího panelu" na straně 25 informace o umístění tlačítka **Power (Napájení)**).
- 4 Zapněte zdroj signálu (počítač, DVD přehrávač atd.)
- 5 Připojte zdroj k projektoru pomocí vhodného kabelu. Pokyny pro připojení zdroje k projektoru viz "Zapojení projektoru" na straně 9.
- 6 Ve výchozí konfiguraci je vstupní zdroj projektoru nastaven na VGA-A. V případě nutnosti změňte vstupní zdroj.
- 7 Jestliže je připojeno více zdrojů signálu, použijte tlačítko **Source (Zdroj)** na dálkovém ovladači nebo na ovládacím panelu a zvolte požadovaný vstup. V části "Používání ovládacího panelu" na straně 25 a "Používání dálkového ovladače" na straně 28 jsou uvedeny pokyny pro vyhledání tlačítka **Source (Zdroj)**.

Vypnutí projektoru

 **UPOZORNĚNÍ:** Odpojte projektor ze sítě po provedení následujícího správného postupu vypínání.

- 1 Stiskněte tlačítko **Power (Napájení)**.

 **POZNÁMKA:** Na obrazovce se zobrazí zpráva „**Press Power Button to Turn off Projector**“ (Vypněte projektor stisknutím tlačítka napájení). Tato zpráva zmizí po 5 sekundách nebo ji můžete zrušit stisknutím tlačítka **Menu (Nabídka)**.

- 2 Stiskněte znovu tlačítko **Power (Napájení)**. Chladicí ventilátory poběží přibližně 120 sekund.

3 Chcete-li vypnout projektor rychle, stiskněte a podržte tlačítko Power (Napájení) po dobu 1 sekundy, když ventilátory chlazení projektoru ještě běží.

POZNÁMKA: Před dalším zapnutím projektoru počkejte 60 sekund, aby se stabilizovala vnitřní teplota.

4 Odpojte napájecí kabel ze zásuvky a od projektoru.

Nastavení promítaného obrazu

Zvýšení projektoru

- 1 Stiskněte **polohovací tlačítko**.
- 2 Zvedněte projektor do požadovaného zobrazovacího úhlu, poté uvolněte tlačítko a zajistěte podpěrnou nohu v požadované pozici.
- 3 Chcete-li jemně doladit zobrazovací úhel, použijte adjustační kolečko náklonu.

Snížení výšky projektoru

- 1 Stiskněte **polohovací tlačítko**.
- 2 Snižte projektor, poté uvolněte tlačítko a zajistěte podpěrnou nohu v požadované pozici.



1	Polohovací tlačítko
2	Podpěrná noha (úhel náklonu: 0 až 9,5 stupně)
3	Adjustační kolečko náklonu

Nastavení přiblížení a zaostření obrazu

⚠ POZOR: Dříve než budete s projektorem pohybovat nebo než ho vložíte do přenosné brašny, ujistěte se, že objektiv přiblížení a podpěrná noha jsou zcela zasunuty. Vyhněte se tak poškození projektoru.

1 Chcete-li obraz přiblížit nebo oddálit, otáčejte páčkou přiblížení.

2 Otáčejte zaostřovacím kroužkem tak dlouho, až je obraz ostrý. Projektor dokáže zaostřit na vzdálenosti 3,94 až 32,81 stop (1,2 m až 10 m).



1	Páčka přiblížení
2	Zaostřovací kroužek

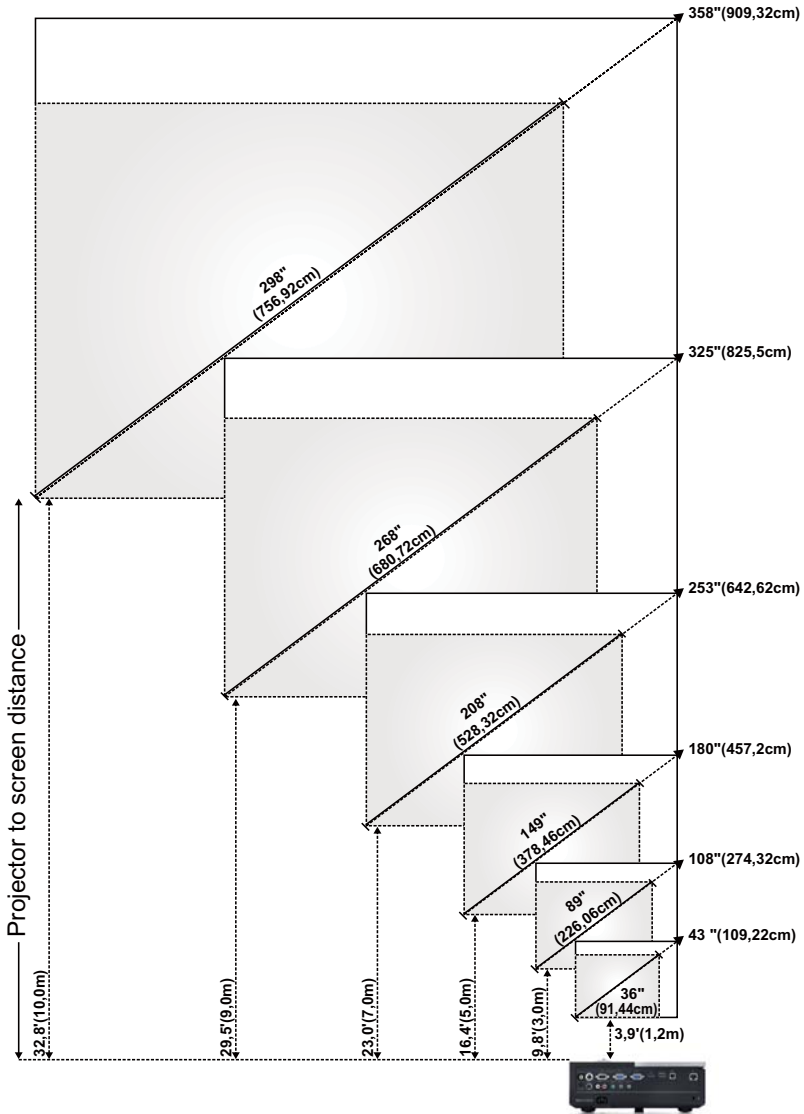

Nastavení velikosti promítaného obrazu





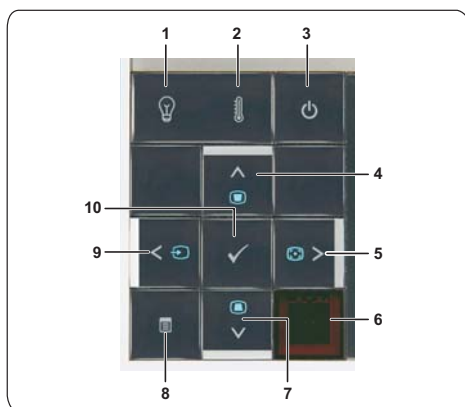

Obraz (diagonálně)	Max.	43" (109,22 cm)	108" (274,32 cm)	180" (457,2 cm)	253" (642,62 cm)	325" (825,50 cm)	358" (909,32 cm)
	Min.	36" (91,44 cm)	89" (226,06 cm)	149" (378,46 cm)	208" (528,32 cm)	268" (680,72 cm)	298" (756,92 cm)
Velikost obrazu	Max. (ŠxV)	36,61" X 22,83"	91,73" X 57,48"	153,15" X 95,67"	214,17" X 133,86"	275,20" X 172,05"	303,54" X 189,76"
		(93 cm X 58 cm)	(233 cm X 146 cm)	(389 cm X 243 cm)	(544 cm X 340 cm)	(699 cm X 437 cm)	(771 cm X 482 cm)
	Min. (ŠxV)	30,31" X 18,90"	75,59" X 47,24"	126,38" X 78,74"	176,77" X 110,24"	227,17" X 142,13"	252,36" X 157,87"
		(77 cm X 48 cm)	(192 cm X 120 cm)	(321 cm X 200 cm)	(449 cm X 280 cm)	(577 cm X 361 cm)	(641 cm X 401 cm)
Hd	Max.	25,98" (66 cm)	64,57" (164 cm)	107,48" (273 cm)	150,39" (382 cm)	193,31" (491 cm)	213,39" (542 cm)
	Min.	21,26" (54 cm)	53,15" (135 cm)	88,58" (225 cm)	124,02" (315 cm)	159,45" (405 cm)	177,17" (450 cm)
Vzdálenost		3,94' (1,2 m)	9,8' (3,0 m)	16,4' (5,0 m)	23,0' (7,0 m)	29,5' (9,0 m)	32,81' (10,0 m)
* Tento graf má pouze informativní charakter.							

Používání ovládacího panelu







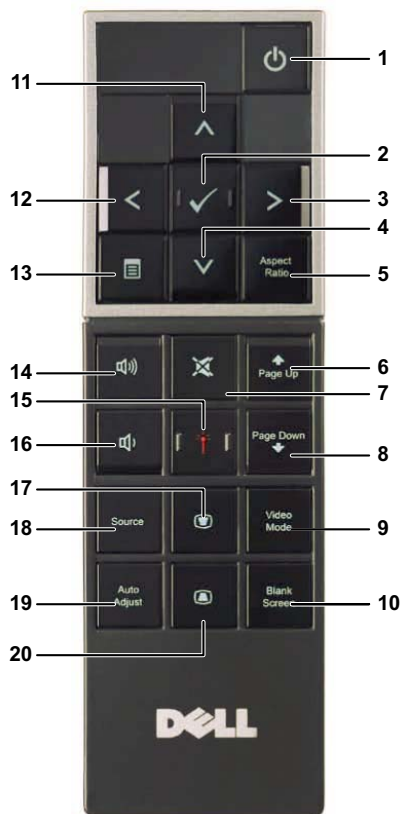

1	Indikátor problému s lampou LAMP	<p>Jestliže oranžový indikátor LAMP (LAMP A) svítí nebo bliká, pravděpodobně došlo k některému z následujících problémů:</p> <ul style="list-style-type: none"> • Končí užžitná životnost lampy • Modul lampy není správně nainstalován • Došlo k selhání ovladače lampy • Došlo k selhání barevného disku <p>Podrobnější informace najdete v částech "Odstraňování problémů s projektořem" na straně 63 a "Vodící signály" na straně 67.</p>
2	Výstražný indikátor TEMP (TEPLOTA)	<p>Jestliže oranžový indikátor TEMP (TEPLOTA) svítí nebo bliká, pravděpodobně došlo k některému z následujících problémů:</p> <ul style="list-style-type: none"> • Vnitřní teplota projektoru je příliš vysoká • Došlo k selhání barevného disku <p>Podrobnější informace najdete v částech "Odstraňování problémů s projektořem" na straně 63 a "Vodící signály" na straně 67.</p>
3	Napájení	<p>Slouží k zapnutí nebo vypnutí projektoru. Podrobnější informace najdete v částech "Zapnutí projektoru" na straně 21 a "Vypnutí projektoru" na straně 21.</p>
4	Nahoru  / Úprava lichoběžníkového zkreslení	<p>Stisknutím můžete procházet položky nabídky OSD (On-Screen Display). Upravuje zkreslení obrazu způsobené nakloněním projektoru (+40/-35 stupňů).</p>
5	Vpravo  / Automatická úprava	<p>Stisknutím můžete procházet položky nabídky OSD (On-Screen Display). Stisknutím tlačítka můžete synchronizovat projektor se vstupním zdrojem.</p>
<p> POZNÁMKA: Auto Adjust (Automatická úprava) nefunguje, je-li zobrazena nabídka na obrazovce (OSD).</p>		
6	Infračervený snímač	<p>Nasměrujte dálkový ovladač na přijímač signálu IR a stiskněte tlačítko.</p>

7	Dolů  / úprava lichoběžníkového zkreslení	Stisknutím můžete procházet položky nabídky OSD (On-Screen Display). Upravuje zkreslení obrazu způsobené nakloněním projektoru (+40/-35 stupňů).
8	Nabídka 	Stisknutím aktivujete nabídku OSD. K navigaci v rámci nabídky použijte směrová tlačítka a tlačítko Nabídka .
9	Vlevo  / Zdroj	Stisknutím můžete procházet položky nabídky OSD (On-Screen Display). Stisknutím tlačítka můžete přepínat mezi analogovým zdrojem RGB, kompozitním zdrojem, komponentním zdrojem (YPbPr, prostřednictvím VGA), zdrojem HDMI, zdrojem DisplayPort a zdrojem S-video v případě, že je k projektoru připojeno více zdrojů signálu.
10	Enter 	Stisknutím tlačítka Enter potvrdíte výběr.

Používání dálkového ovladače



1	Napájení 	Slouží k zapnutí nebo vypnutí projektoru. Podrobnější informace najdete v částech "Zapnutí projektoru" na straně 21 a "Vypnutí projektoru" na straně 21.
2	Enter 	Stisknutím tlačítka Enter potvrdíte výběr.
3	Vpravo 	Stisknutím můžete procházet položky nabídky OSD (On-Screen Display).
4	Dolů 	Stisknutím můžete procházet položky nabídky OSD (On-Screen Display).

5	Poměr stran	Stisknutím změníte poměr stran zobrazeného obrazu.
6	O stránku nahoru 	Stisknutím tohoto tlačítka přejdete o stranu zpět.  POZNÁMKA: Chcete-li používat funkci O stránku nahoru, musí být připojen kabel USB.
7	Mute 	Chcete-li vypnout nebo zapnout reproduktor projektoru, stiskněte tlačítko vypnutí zvuku.
8	O stránku dolů 	Stisknutím tohoto tlačítka přejdete na další stranu.  POZNÁMKA: Chcete-li používat funkci O stránku dolů, musí být připojen kabel USB.
9	Režim videa	Tento projektor má přednastavené konfigurace optimalizované pro zobrazování dat (snímky prezentace) nebo videa (filmy, hry atd.). Stisknutím tlačítka Video Mode (Režim videa) můžete přepínat mezi Presentation mode (Režim prezentace) , Bright mode (Jasný režim) , Movie mode (Filmový režim) , sRGB nebo Custom mode (Vlastní režim) . Aktuální zobrazovací režim zobrazíte jedním stisknutím tlačítka Video Mode (Režim videa) . Opětovným stisknutím tlačítka Video Mode (Režim videa) můžete přepínat mezi režimy.
10	Bez obrazu	Stisknutím skryjete/obnovíte obraz.
11	Nahoru 	Stisknutím můžete procházet položky nabídky OSD (On-Screen Display).
12	Vlevo 	Stisknutím můžete procházet položky nabídky OSD (On-Screen Display).
13	Nabídka 	Stisknutím aktivujete nabídku OSD.
14	Zvýšit hlasitost 	Stisknutím tohoto tlačítka hlasitost zvýšíte.
15	Laser 	Nasměrujte dálkový ovladač na promítací plochu a stisknutím a podržením tlačítka laseru aktivujete laserové světlo.  Upozornění: Nedívejte se do zapnutého laserového bodu. Nedívejte se do laserového paprsku.
16	Snížit hlasitost 	Stisknutím tlačítka hlasitost snížíte.
17	Úprava lichoběžníkového zkreslení 	Upravuje zkreslení obrazu způsobené nakloněním projektoru (+40/-35 stupňů).

18	Zdroj	Slouží k přepínání mezi analogovým RGB signálem, kompozitním signálem, komponentním signálem (YPbPr, prostřednictvím VGA), signálem HDMI, signálem DisplayPort a signálem S-video.
19	Automatická úprava	Stisknutím tlačítka můžete synchronizovat projektor se vstupním zdrojem. Tlačítko Auto adjust (Automatická úprava) nefunguje, pokud je zobrazena nabídka OSD.
20	Úprava lichoběžníkového zkreslení 	Upravuje zkreslení obrazu způsobené nakloněním projektoru (+40/-35 stupňů).

Vložení baterií do dálkového ovladače

 **POZNÁMKA:** Nebudete-li dálkový ovladač delší dobu používat, vyjměte baterie.

1 Stiskněte jazýček a zvedněte víčko přihrádky baterií.



2 Identifikujte označení polarit (+/-) na bateriích.



3 Vložte baterie tak, aby jejich polarita odpovídala označení polarity v přihrádce baterií.

 **POZNÁMKA:** Nekombinujte různé typy baterií ani nepoužívejte nové a staré baterie dohromady.



4 Zasuňte víčko přihrádky baterií zpět.





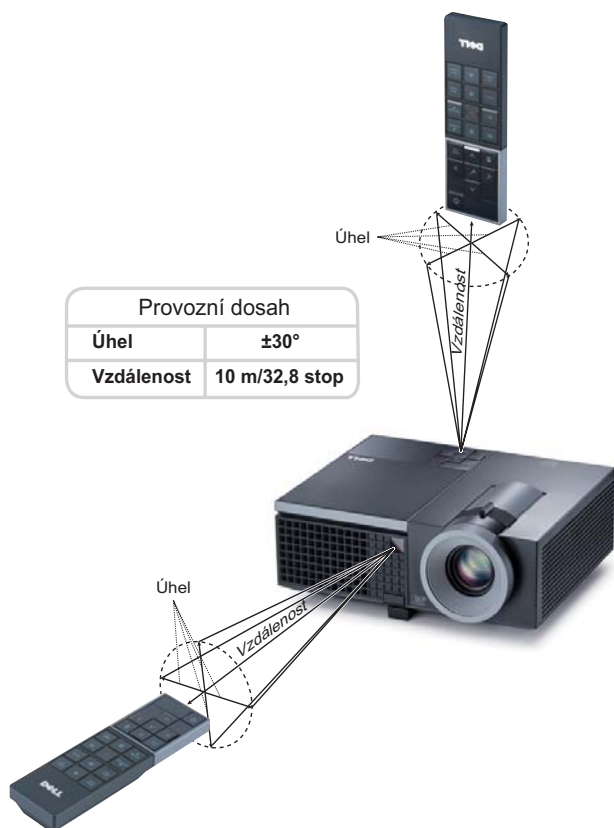





Dosah dálkového ovladače



POZNÁMKA: Skutečný dosah se může mírně lišit od schématu. V případě vybitých baterií rovněž nebude možné řádně ovládat projektor pomocí dálkového ovladače.

Používání nabídky na obrazovce

- Projektor má mnohojazyčné nabídky na obrazovce (OSD), které lze zobrazit bez ohledu na to, zda je k dispozici vstupní zdroj.
- Chcete-li procházet karty v hlavní nabídce, stiskněte tlačítka  nebo  na ovládacím panelu projektoru nebo na dálkovém ovladači.
- Chcete-li přejít do podnabídky, stiskněte tlačítko  na ovládacím panelu projektoru nebo na dálkovém ovladači.
- Chcete-li vybrat volbu, stiskněte tlačítka  nebo  na ovládacím panelu projektoru nebo na dálkovém ovladači. Barva se změní na tmavě modrou. Vybraná položka změní barvu na tmavě modrou.
- Pomocí tlačítek  nebo  na ovládacím panelu nebo na dálkovém ovladači upravte nastavení.
- Chcete-li přejít do hlavní nabídky, přejděte na kartu Back (Zpět) a stiskněte tlačítko  na ovládacím panelu nebo na dálkovém ovladači.
- Chcete-li ukončit nabídku OSD, přejděte na kartu EXIT (Konec) a stiskněte tlačítko  nebo stiskněte tlačítko **Menu (Nabídka)** na ovládacím panelu nebo na dálkovém ovladači.

Main Menu (Hlavní nabídka)



AUTO-ADJUST (AUTOMATICKÁ ÚPRAVA)

Funkce Auto Adjust (Automatická úprava) automaticky upravuje nastavení **Frequency (Frekvence)** a **Tracking (Stabilizace)** v režimu PC. Když probíhá automatická úprava, je zobrazena následující zpráva:

Please wait...

INPUT SELECT (VÝBĚR VSTUPU)

Nabídka Input Select (Výběr vstupu) umožňuje vybrat vstupní zdroj projektoru.

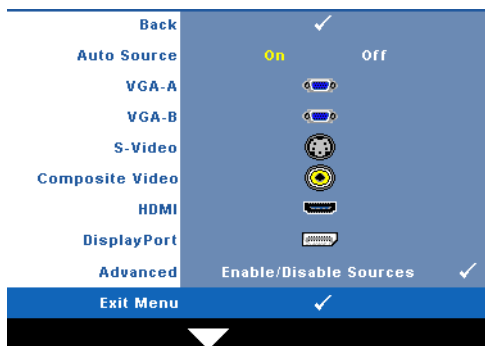

AUTO SOURCE (AUTOMATICKÉ VYHLEDÁVÁNÍ ZDROJOVÉHO SIGNÁLU)—Vyberete-li položku **Off (Vypnuto)** (výchozí), bude zvolen poslední vybraný vstupní signál. Stisknete-li tlačítko **Source (Zdroj)**, když je režim **Auto Source (Automatické vyhledávání zdrojového signálu)** nastaven na **Off (Vypnuto)**, můžete ručně vybrat vstupní signál. Volbou **On (Zapnuto)** zapnete autodetekci dostupných vstupních signálů. Stisknete-li tlačítko **Source**

(**Zdroj**), když je projektor zapnutý, automaticky vyhledá další dostupný vstupní signál.

VGA-A—Při stisknutí tlačítka bude rozpoznán signál VGA-A.

VGA-B—Při stisknutí tlačítka bude rozpoznán signál VGA-B.

S-VIDEO—Při stisknutí tlačítka bude rozpoznán signál S-Video.

COMPOSITE VIDEO (KOMPOZITNÍ VIDEO)—Při stisknutí tlačítka bude rozpoznán signál kompozitního videa.

HDMI—Při stisknutí tlačítka bude rozpoznán signál HDMI.

DISPLAYPORT—Při stisknutí tlačítka bude rozpoznán signál DisplayPort.

ADVANCED (UPŘESNIT)—Stisknutím tlačítka aktivujete nabídku Input Select Advanced (Upřesnit nastavení vstupu).

INPUT SELECT ADVANCED (UPŘESNIT VÝBĚR VSTUPU)

Nabídka Input Select Advanced (Upřesnit výběr vstupu) umožňuje aktivovat nebo deaktivovat vstupní zdroje.

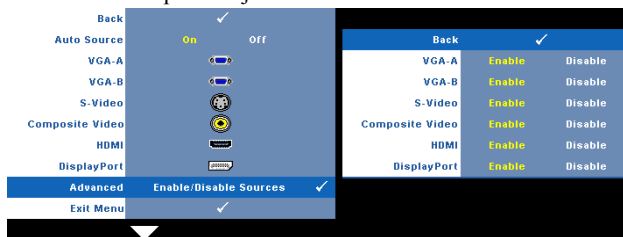

VGA-A—Pomocí a aktivujte nebo deaktivujte vstup VGA-A.

VGA-B—Pomocí a aktivujte nebo deaktivujte vstup VGA-B.

S-VIDEO—Pomocí a aktivujte nebo deaktivujte vstup S-Video.

COMPOSITE VIDEO (KOMPOZITNÍ VIDEO)—Pomocí a aktivujte nebo

deaktivujte vstup kompozitního videa.

HDMI—Pomocí a aktivujte nebo deaktivujte vstup HDMI.

DISPLAYPORT—Pomocí a aktivujte nebo deaktivujte vstup DisplayPort.

 **POZNÁMKA:** Nelze deaktivovat aktuální zdroj vstupu. Vždy musí být aktivovány minimálně dva zdroje vstupu.

PICTURE (OBRAZ; v režimu PC)

Pomocí nabídky **Picture (Obraz)** můžete upravit nastavení zobrazení projektoru.

Nabídka Picture (Obraz) obsahuje následující volby:

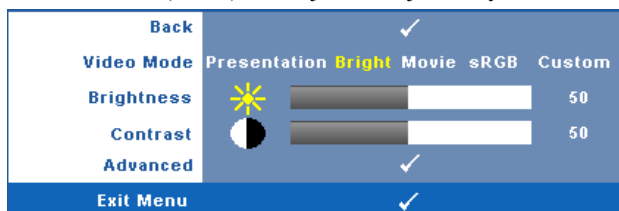

VIDEO MODE (REŽIM VIDEA)—Umožňuje optimalizovat zobrazený obraz:

Presentation (Prezentace), **Bright (Jasný)**, **Movie (Film)**, **sRGB** (poskytuje přesnější podání barev) a **Custom (Uživatelský)** (vlastní nastavení). Jestliže upravíte nastavení **Brightness (Jas)**, **Contrast (Kontrast)**, **Saturation (Sytost)**, **Sharpness (Ostrost)**, **Tint (Odstín)** a **Advanced (Upřesnit)**, projektor se automaticky přepne do režimu nastavení **Custom (Uživatelský)**.

 **POZNÁMKA:** Jestliže upravíte nastavení **Brightness (Jas)**, **Contrast (Kontrast)**, **Saturation (Sytost)**, **Sharpness (Ostrost)**, **Tint (Odstín)** a **Advanced (Upřesnit)**, projektor se automaticky přepne do režimu nastavení **Custom (Uživatelský)**.

BRIGHTNESS (JAS)—Tlačítka a upravte jas obrazu.

CONTRAST (KONTRAST)—Tlačítka a upravte kontrast zobrazení.

ADVANCED (UPŘESNIT)—Stisknutím aktivujte nabídku **Picture Advanced (Upřesnit nastavení obrazu)**. Viz "PICTURE ADVANCED (UPŘESNIT NASTAVENÍ OBRAZU)" na straně 37.

PICTURE (OBRAZ; v režimu Video)

Pomocí nabídky **Picture (Obraz)** můžete upravit nastavení zobrazení vašich projektorů. Nabídka Picture (Obraz) obsahuje následující volby:

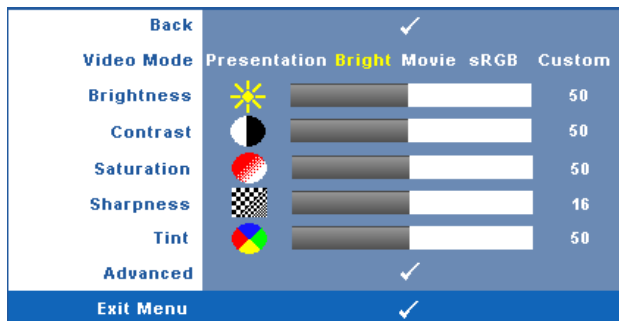

VIDEO MODE (REŽIM VIDEA)—Umožňuje optimalizovat zobrazený obraz: **Presentation (Prezentace)**, **Bright (Jasný)**, **Movie (Film)**, **sRGB** (poskytuje přesnější podání barev) a **Custom (Uživatelský)** (vlastní nastavení). Jestliže upravíte nastavení **Brightness (Jas)**, **Contrast (Kontrast)**, **Saturation (Sytost)**, **Sharpness (Ostrost)**, **Tint (Odstín)** a **Advanced (Upřesnit)**, projektor se automaticky přepne do režimu nastavení **Custom (Uživatelský)**.

 **POZNÁMKA:** Jestliže upravíte nastavení **Brightness (Jas)**, **Contrast (Kontrast)**, **Saturation (Sytost)**, **Sharpness (Ostrost)**, **Tint (Odstín)** a **Advanced (Upřesnit)**, projektor se automaticky přepne do režimu nastavení **Custom (Uživatelský)**.

BRIGHTNESS (JAS)—Tlačítka a upravte jas obrazu.

CONTRAST (KONTRAST)—Tlačítka a upravte kontrast zobrazení.

SATURATION (SYTOST)—Umožňuje upravit zdroj obrazu videa od černobílého až po sytě barevný. Stisknutím tlačítka snižíte nasycení barev v obraze a stisknutím tlačítka zvýšíte nasycení barev v obraze.

SHARPNESS (OSTROST)—Stisknutím tlačítka snižíte ostrost a stisknutím tlačítka ostrost zvýšíte.

TINT (ODSTÍN)—Stisknutím tlačítka zvýšíte množství zelené v obraze a stisknutím tlačítka zvýšíte množství červené (k dispozici pouze pro signál NTSC).

ADVANCED (UPŘESNIT)—Stisknutím aktivujete nabídku **Picture Advanced (Upřesnit nastavení obrazu)**. Viz „PICTURE ADVANCED (UPŘESNIT NASTAVENÍ OBRAZU)“ níže.

 **POZNÁMKA:** Nastavení **Saturation (Sytost)**, **Sharpness (Ostrost)** a **Tint (Odstín)** jsou k dispozici pouze, když je zdrojem vstupu kompozitní video nebo S-Video.

PICTURE ADVANCED (UPŘESNIT NASTAVENÍ OBRAZU)

Pomocí nabídky Picture Advanced (Upřesnit nastavení obrazu) můžete upravit nastavení zobrazení projektoru. Nabídka Picture Advanced (Upřesnit nastavení obrazu) obsahuje následující volby:

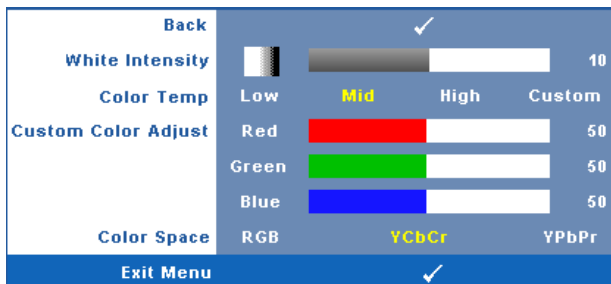

WHITE INTENSITY (INTENZITA BÍLÉ)—Tlačítka a upravte intenzitu bílé.

COLOR TEMP (TEPLOTA BAREV)—Umožňuje upravit teplotu barev. Čím je teplota barev vyšší, tím obraz vypadá chladnější; čím je teplota barev nižší, tím obraz vypadá teplejší. Po nastavení hodnot v nabídce **Color Adjust (Úpravy barev)** je aktivován režim Custom (Uživatelský). Hodnoty jsou uloženy v režimu Custom (Uživatelský).

CUSTOM COLOR ADJUST (ÚPRAVY UŽIVATELSKÝCH BAREV)—Umožňuje ručně upravovat červenou, zelenou a modrou barvu.



COLOR SPACE (BAREVNÝ PROSTOR)—Umožňuje vybrat barevný prostor, k dispozici jsou následující možnosti: RGB, YCbCr a YPbPr.

DISPLAY (ZOBRAZENÍ; v režimu PC)

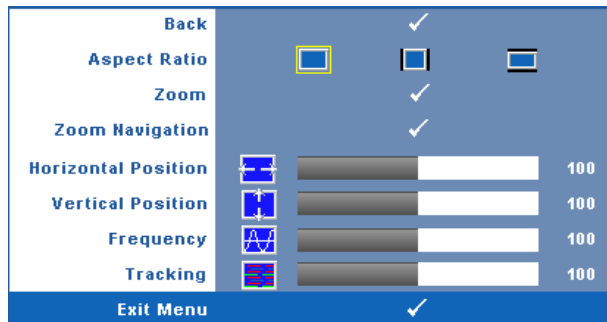
Pomocí nabídky **Display (Zobrazení)** můžete upravit nastavení zobrazení projektoru. Nabídka Picture (Obraz) obsahuje následující volby:



ASPECT RATIO (POMĚR STRAN)—Výběrem formátu umožňuje zvolit vzhled obrazu.

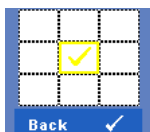

-  Original (Původní) — udržuje poměr stran promítaného obrazu podle formátu vstupního signálu.
-  4:3 — zdroj bude upraven tak, aby odpovídal obrazu a bude promítán jako obraz 4:3.
-  Wide (Širokoúhlý) — zdroj bude upraven tak, aby odpovídal šířce obrazu a bude promítán jako širokoúhlý obraz.



ZOOM—Stisknutím  aktivujte nabídku **Zoom**.

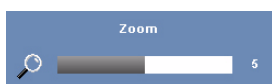



Vyberte část, kterou chcete zvětšit, a stisknutím tlačítka  zobrazte zvětšený obraz.





Upravte zvětšení obrazu stisknutím  nebo  a stisknutím  zvětšete.



ZOOM NAVIGATION (NAVIGACE ZOOMU)—Stisknutím  aktivujte nabídku **Zoom Navigation (Navigace zoomu)**.

Pomocí     procházejte promítací plochu.

HORIZONTAL POSITION (HORIZONTÁLNÍ POZICE)—Stisknutím tlačítka  posuňte obraz vlevo a stisknutím tlačítka  posuňte obraz vpravo.

VERTICAL POSITION (VERTIKÁLNÍ POZICE)—Stisknutím tlačítka  posuňte obraz dolů a stisknutím tlačítka  posuňte obraz nahoru.

FREQUENCY (FREKVENCE)—Umožňuje změnit frekvenci zobrazovaných dat frekvenci grafické karty počítače. Pokud vidíte blikající vertikální vlnu, použijte nastavení **Frequency (Frekvence)** k minimalizování pruhů. Jedná se pouze o přibližné nastavení.



TRACKING (STABILIZACE)—Synchronizuje časování obrazu s časováním grafické karty. Pokud máte dojem, že je obraz nestabilní nebo kmitá, použijte k nápravě funkci **Tracking (Stabilizace)**. Jedná se o jemné doladění.

DISPLAY (ZOBRAZENÍ; v režimu Video)

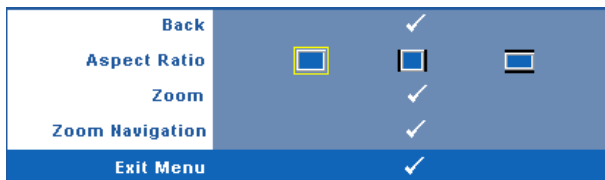
Pomocí nabídky **Display (Zobrazení)** můžete upravit nastavení zobrazení projektoru. Nabídka Picture (Obraz) obsahuje následující volby:





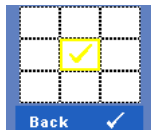

ASPECT RATIO (POMĚR STRAN)—Výběrem formátu umožňuje zvolit vzhled obrazu.



-  Original (Původní) — udržuje poměr stran promítaného obrazu podle formátu vstupního signálu.
-  4:3 — zdroj bude upraven tak, aby odpovídal obrazu a bude promítán jako obraz 4:3.
-  Wide (Širokoúhlý) — zdroj bude upraven tak, aby odpovídal šířce obrazu a bude promítán jako širokoúhlý obraz.



ZOOM—Stisknutím  aktivujte nabídku **Zoom**.

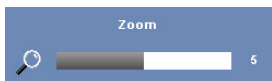



Vyberte část, kterou chcete zvětšit, a stisknutím tlačítka  zobrazte zvětšený obraz. Upravte zvětšení obrazu stisknutím  nebo  a stisknutím  zvětšete.



Upravte zvětšení obrazu stisknutím  nebo  a stisknutím  zvětšete.



ZOOM NAVIGATION (NAVIGACE ZOOMU)—Stisknutím  aktivujte nabídku **Zoom Navigation (Navigace zoomu)**.

Pomocí     procházejte promítací plochu.

LAMP (LAMPY)

Pomocí nabídky **Lamp (Lampa)** lze upravit nastavení zobrazení projektoru. Nabídka Lamp (Lampa) obsahuje následující volby:

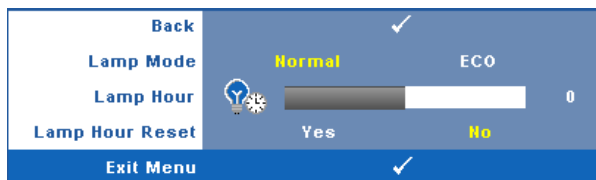

LAMP MODE (REŽIM LAMPY)—Umožňuje vybrat mezi normálním a úsporným režimem.

Normální režim funguje na plný výkon. Úsporný režim funguje na nižší výkon, což může prodloužit životnost lampy, zajistit tišší chod projektoru a tlumenější světelný výkon na promítací ploše.

LAMP HOUR (HODINY LAMPY)—Zobrazuje dobu, po kterou byla lampa v provozu od posledního vynulování počítadla.

LAMP HOUR RESET (RESETOVÁNÍ HODIN LAMPY)—Výběrem **Yes (Ano)** resetujete počítadlo lampy.

SET UP (NASTAVENÍ)



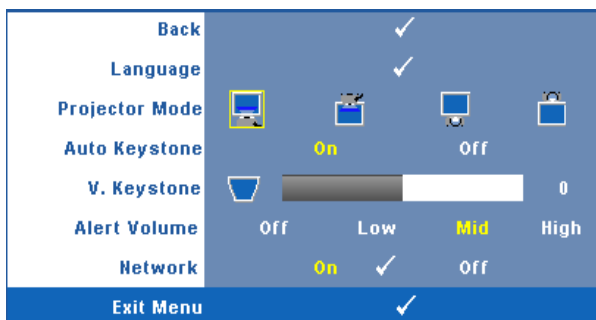

Nabídka Set Up (Nastavení) umožňuje konfigurovat nastavení Language (Jazyk), Projector Mode (Režim projektoru), Keystone (Korekce lichoběžníkového zkreslení), Alert Volume (Hlasitost upozornění) a Network (Síť).



LANGUAGE (JAZYK)—Umožňuje nastavit jazyk nabídky OSD. Stisknutím  aktivujete nabídku **Language (Jazyk)**.



PROJECTOR MODE (REŽIM PROJEKTORU)—Umožňuje vybrat režim projektoru v závislosti na jeho umístění.

-  Front Projection-Desktop (Zepředu – stolní provedení) – toto je výchozí volba.
-  Front Projection-Ceiling Mount (Zepředu – montáž na strop) – zobrazení je směrově obráceno podle osy y pro případ, kdy je zařízení zavěšeno na stropě.
-  Rear Projection-Desktop (Zezadu – stolní provedení) – zobrazení je směrově obráceno pro projekci zezadu na průsvitné plátno.
-  Rear Projection-Ceiling Mount (Zezadu – montáž na strop) – zobrazení je smírovi obráceno podle osy x i y. Můžete promítat zezadu na průsvitné plátno z projektoru zavěšeného na stropě.

AUTO KEYSTONE (AUTOMATICKÁ ÚPRAVA LICHOBĚŽNÍKOVÉHO ZKRESLENÍ)—

Výběrem možnosti **On (Vypnuto)** aktivujete automatickou korekci svislé deformace obrazu způsobené nakloněním projektoru.

V. KEYSTONE (OPRAVA LICHOBĚŽNÍKOVÉHO ZKRESLENÍ)—Ručně upravte vertikální zkreslení obrazu způsobené nakláněním projektoru.

ALERT VOLUME (HLASITOST UPOZORNĚNÍ)—Umožňuje nastavit hlasitost signálu upozornění (Off (Vypnuto), Low (Nizká), Mid (Střední) nebo High (Vysoká)) pro zapnutí/vypnutí, varování a příkazová tlačítka.

NETWORK (Sít')—Výběrem **On (Zapnuto)** aktivujete síťové připojení. Výběrem **Off (Vypnuto)** deaktivujete síťové připojení. Stisknutím aktivujete nabídku **Network (Sít')**. Viz "NETWORK (SÍŤ)" na straně 42.

NETWORK (SÍŤ)

Nabídka Network (Sít') umožňuje konfigurovat nastavení síťového připojení.

Back	✓
DHCP	On Off
IP Address	192 . 168 . 4 . 137
Subnet Mask	255 . 255 . 255 . 0
Gateway	192 . 168 . 4 . 137
DNS	192 . 168 . 1 . 4
Store	✓
Reset Network	Yes No
Exit Menu	✓

DHCP—Jestliže v síti, ke které je projektor připojen, existuje server DHCP, když vyberete **DHCP On (Zapnuto)**, bude adresa IP přidělována automaticky. Jestliže je **DHCP Off (Vypnuto)**, ručně nastavte položky IP Address (Adresa IP), Subnet Mask (Maska podsítě) a Gateway (Brána). Pomocí vyberte číslo IP Address (Adresa IP), Subnet Mask (Maska podsítě) a Gateway (Brána). Zadáním Enter potvrďte jednotlivá čísla a potom nastavte další položku pomocí .

IP ADDRESS (ADRESA IP)—Automaticky nebo ručně přidělená adresa IP projektoru připojenému k síti.

SUBNET MASK (MASKA PODSÍTĚ)—Nakonfigurujte masku podsítě síťového připojení.

GATEWAY (BRÁNA)—Konfigurujete-li toto nastavení ručně, zjistěte si adresu brány u vašeho správce sítě/systému.

DNS—Konfigurujete-li toto nastavení ručně, zjistěte si adresu serveru DNS u vašeho správce sítě/systému.

STORE (ULOŽIT)—Stisknutím uložíte změny provedené v nastavení konfigurace sítě.

RESET NETWORK (RESETOVAT SÍŤ)—Výběrem **Yes (Ano)** resetujete konfiguraci sítě.

INFORMATION (INFORMACE)

V nabídce Information (Informace) se zobrazují aktuální nastavení projektoru.



Back	✓
Model Name	4310WX
Input Source	ANALOG RGB 1024X768 60Hz
Operating Hour	10 hr
PPID	CN-0W892J-S0081-46B-0208
IP Address	192.168.4.137
Exit Menu	✓

OTHERS (OSTATNÍ)

Nabídka Others (Ostatní) umožňuje měnit nastavení Menu (Nabídka), Screen (Obrazovka), Audio (Zvuk), Power (Napájení), Security (Zabezpečení) a Closed Caption (Skruté titulky) (pouze pro NTSC). Rovněž můžete provést Test Pattern (Testovací vzor) a Factory Reset (Obnovení nastavení výrobce).

Back	✓
Menu Settings	✓
Screen Settings	✓
Audio Settings	✓
Power Settings	✓
Security Settings	✓
Closed Caption	On ✓ Off
Test Pattern	Off 1 ✓ 2 ✓
Factory Reset	✓
Exit Menu	✓

MENU SETTINGS (NASTAVENÍ NABÍDKY)—Výběrem a stisknutím aktivujete nastavení nabídky. Nastavení nabídky obsahuje následující možnosti:

Back	✓
Menu Position	
Menu Transparency	 0
Menu Timeout	 20
Menu Lock	On Off
Exit Menu	✓

MENU POSITION (UMÍSTĚNÍ NABÍDKY)—Umožňuje měnit polohu nabídky OSD na promítací ploše.

MENU TRANSPARENCY (PRŮHLEDNOST NABÍDKY)—Umožňuje změnit úroveň průhlednosti pozadí OSD.

MENU TIMEOUT (INTERVAL NABÍDKY)—Umožňuje nastavit interval ukončení nabídky OSD. Ve výchozím nastavení nabídka OSD zmizí po 20 sekundách nečinnosti.

MENU LOCK (ZÁMEK NABÍDKY)—Vyberte možnost **On (Zapnuto)** k zapnutí funkce Menu Lock (Zámek nabídky) a skrytí nabídky OSD. Chcete-li vypnout funkci Menu Lock (Zámek nabídky), vyberte položku **OFF (Vypnuto)**. Chcete-li funkci Menu Lock (Zámek nabídky) deaktivovat a skrýt nabídku OSD, stiskněte a podržte tlačítko **Menu (Nabídka)** na ovládacím panelu nebo dálkovém ovladači po dobu 15 sekund a potom funkci deaktivujte.

SCREEN SETTINGS (NASTAVENÍ OBRAZOVKY)—Výběrem a stisknutím  aktivujete nastavení obrazovky. Nabídka nastavení obrazovky obsahuje následující možnosti:



CAPTURE SCREEN (SNÍMEK OBRAZOVKY)—Výběrem a stisknutím  provedte kopii obrazovky; na obrazovce se zobrazí následující zpráva.

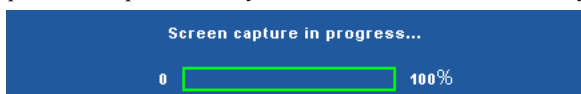

 **POZNÁMKA:** Chcete-li digitalizovat celý obraz, musí mít vstupní signál připojený k projektoru rozlišení 1280 x 800.



SCREEN (OBRAZOVKA)—Výběrem **Dell** bude logo Dell použito jako tapeta. Výběrem **Captured (Digitalizované)** nastavte digitalizovaný snímek jako tapetu.

RESET (RESETOVAT)—Výběrem a stisknutím  odstraníte digitalizovaný snímek a obnovíte výchozí nastavení.

AUDIO SETTINGS (NASTAVENÍ ZVUKU)—Výběrem a stisknutím  změníte nastavení zvuku. Nabídka nastavení zvuku obsahuje následující možnosti:



AUDIO INPUT (VSTUP ZVUKU)—Výberte zdroj vstupu zvuku z následujících možností: Audio-A, Audio-B, Audio-C, HDMI a DisplayPort.

VOLUME (HLASITOST)—Stisknutím tlačítka  hlasitost snížíte a stisknutím tlačítka  hlasitost zvýšíte.

SPEAKER (REPRODUKTOR)—Výběrem možnosti **On (Zapnuto)** aktivujete reproduktor. Výběrem možnosti **Off (Vypnuto)** deaktivujete reproduktor.

MUTE (ZTLUMIT)—Umožňuje ztlumit vstupního a výstupního zvuku.

POWER SETTINGS (NASTAVENÍ SPOTŘEBY)—Výběrem a stisknutím  aktivujete nastavení spotřeby. Nabídka nastavení spotřeby obsahuje následující možnosti:

Back					
Power Saving	Off	30min	60min	90min	120min
Quick Shutdown		Yes		No	
Exit Menu					

POWER SAVING (ÚSPORNÝ REŽIM)—Výběrem **Off (Vypnuto)** deaktivujete úsporný režim. Ve výchozí konfiguraci je projektor nastaven tak, aby po 120 minutách nečinnosti přešel do úsporného režimu. 60 sekund před přepnutím do úsporného režimu se zobrazí varování a odpočítávání. Chcete-li ukončit úsporný režim, během odpočítávání stisknete libovolné tlačítko.

Rovněž můžete nastavit odlišnou dobu přechodu do úsporného režimu. Doba přechodu do úsporného režimu je interval, po který má projektor čekat na signál. Úsporný režim lze nastavit na 30, 60, 90 nebo 120 minut.

Pokud v tomto intervalu není rozpoznán žádný vstupní signál, projektor vypne lampu a přejde do úsporného režimu. Pokud v tomto intervalu je rozpoznán vstupní signál, projektor se automaticky zapne. Pokud není rozpoznán žádný vstupní signál do dvou hodin během úsporného režimu, projektor se přepne z úsporného režimu na režim vypnutí. Projektor můžete zapnout stisknutím vypínače.

QUICK SHUTDOWN (RYCHLÉ VYPNUTÍ)—Výběrem možnosti **Yes (Ano)** vypnete projektor jediným stisknutím tlačítka **Power (Napájení)**. Tato funkce umožňuje rychle vypnout projektor zvýšením rychlosti ventilátoru. Během rychlého vypínání může docházet k mírně zvýšenému hluku.



POZNÁMKA: Před dalším zapnutím projektoru počkejte 60 sekund, aby se stabilizovala vnitřní teplota. Jestliže se pokusíte projektor ihned zapnout, bude spouštění trvat déle. Ventilátor projektoru poběží přibližně 30 sekund na plné otáčky, aby se stabilizovala vnitřní teplota.

SECURITY SETTINGS (BEZPEČNOSTNÍ NASTAVENÍ)—Výběrem a stisknutím  aktivujete nastavení zabezpečení. Nabídka nastavení zabezpečení umožňuje aktivovat a nastavit ochranu heslem.

Back	✓
Password	Enable Off Delete
Change Password	✓
Exit Menu	✓

PASSWORD (HESLO)—Je-li ochrana heslem aktivována, po připojení napájecího kabelu do elektrické zásuvky a zapnutí projektoru se zobrazí obrazovka Password Protect (Ochrana heslem) s výzvou k zadání hesla. Standardně je tato funkce deaktivována. Tuto funkci můžete aktivovat výběrem **Enabled (Aktivováno)**. Pokud bylo již dříve nastaveno heslo, nejdříve zadejte heslo a vyberte funkci. Tato funkce ochrany heslem bude aktivována při příštím zapnutí projektoru. Jestliže tuto funkci aktivujete, po zapnutí projektoru budete vyzváni k zadání hesla:

1 První výzva k zadání hesla:

- a Přejděte do nabídky **Others (Ostatní)**, stiskněte tlačítko  a nastavením položky **Password (Heslo)** na **Enable (Aktivovat)** aktivujete nastavení hesla.

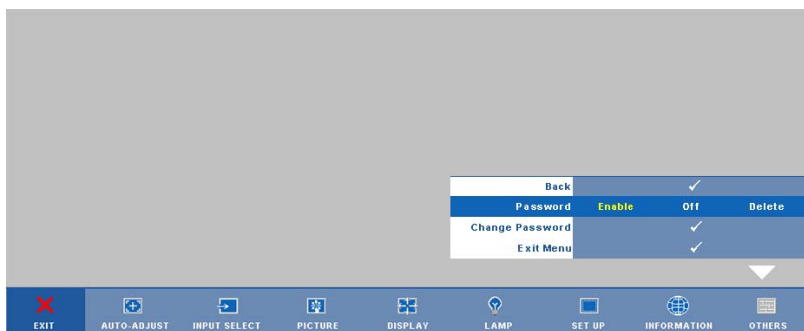

- b Po aktivaci funkce hesla se zobrazí místní okno, do kterého zadáte 4místné číslo z obrazovky a stisknete tlačítko .

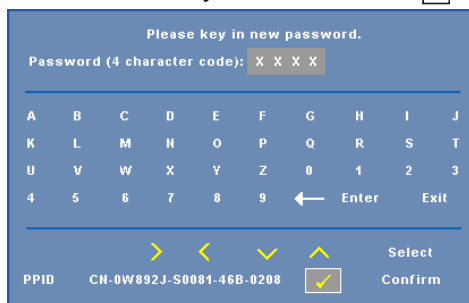

- c Opětovným zadáním hesla heslo potvrďte.
- d Pokud bylo heslo úspěšně ověřeno, získáte přístup ke všem funkcím a nástrojům projektoru.
- 2 Zadáte-li nesprávné heslo, máte dva další pokusy. Po třech neúspěšných pokusech se projektor automaticky vypne.
-  **POZNÁMKA:** Pokud heslo zapomenete, obraťte se na společnost DELL™ nebo kvalifikované servisní středisko.
- 3 Chcete-li deaktivovat funkci hesla, vyberte **Off (Vypnuto)**.
- 4 Chcete-li odstranit heslo, vyberte **Delete (Odstranit)**.

CHANGE PASSWORD (ZMĚNA HESLA)—Zadejte původní heslo, potom zadejte nové heslo a znovu je potvrďte.

Please key in the original password.

Password (4 character code): X X X X

A	B	C	D	E	F	G	H	I	J
K	L	M	N	O	P	Q	R	S	T
U	V	W	X	Y	Z	0	1	2	3
4	5	6	7	8	9	←	Enter	Exit	

> < ✓ ⬆ Select
 PPID CN-0W892J-S0081-46B-0208 Confirm

Please key in new password.

Password (4 character code): X X X X

A	B	C	D	E	F	G	H	I	J
K	L	M	N	O	P	Q	R	S	T
U	V	W	X	Y	Z	0	1	2	3
4	5	6	7	8	9	←	Enter	Exit	

> < ✓ ⬆ Select
 PPID CN-0W892J-S0081-46B-0208 Confirm

Please key in new password again.

Password (4 character code): X X X X

A	B	C	D	E	F	G	H	I	J
K	L	M	N	O	P	Q	R	S	T
U	V	W	X	Y	Z	0	1	2	3
4	5	6	7	8	9	←	Enter	Exit	





> < ✓ ⬆ Select
 PPID CN-0W892J-S0081-46B-0208 Confirm

CLOSED CAPTION (SKRYTÉ TITULKY)—Výběrem **On (Zapnuto)** aktivujete skryté titulky a aktivujete nabídku skrytých titulků. Vyberte odpovídající možnost skrytých titulků: CC1, CC2, CC3 a CC4.

Back				✓
Select	CC1	CC2	CC3	CC4
Exit Menu				✓

 **POZNÁMKA:** Možnost skrytých titulků je k dispozici pouze pro NTSC.

TEST PATTERN (TESTOVACÍ VZOR)—Testovací vzor slouží k testování zaostření a rozlišení.

Nastavení **Test Pattern (Testovací vzor)** můžete aktivovat nebo deaktivovat výběrem **Off (Vypnuto)**, **1** nebo **2**. **Test Pattern 1 (Testovací vzor 1)** můžete rovněž vyvolat stisknutím a podržením tlačítek  a  na ovládacím panelu současně po dobu 2 sekund. Testovací vzor 2 můžete rovněž vyvolat stisknutím a podržením tlačítek  a  na ovládacím panelu současně po dobu 2 sekund.

Test Pattern 1 (Testovací vzor 1):

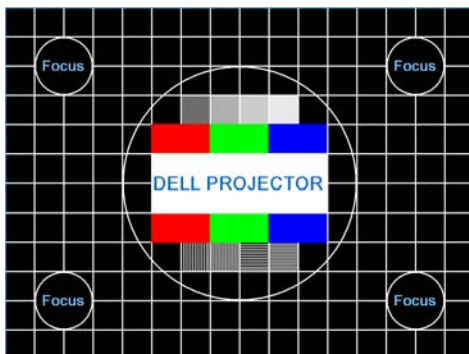

Test Pattern 2 (Testovací vzor 2):



FACTORY RESET (OBNOVENÍ NASTAVENÍ VÝROBCE)—Výběrem a stisknutím  obnovíte výchozí hodnoty všech nastavení, zobrazí následující varování.



Obnovené položky zahrnují jednak nastavení počítačových zdrojů, jednak nastavení zdrojů obrazu.

Správa projektoru prostřednictvím rozhraní Web Management (Webová správa)

konfigurování síťových nastavení

Jestliže je projektor připojen k síti, můžete k němu přistupovat prostřednictvím webového prohlížeče nakonfigurováním síťových nastavení (TCP/IP). Při používání síťové funkce musí být adresa IP jedinečná. Pokyny pro konfigurování síťových nastavení viz "NETWORK (SÍŤ)" na straně 42.

Přístup k nástroji Web Management (Webová správa)

Spustěte internetový prohlížeč Internet Explorer 5.0 nebo vyšší nebo Netscape Navigator 7.0 nebo vyšší a zadejte adresu IP. Nyní můžete vstoupit do nástroje Web Management (Webová správa) a spravovat projektor ze vzdáleného umístění.

Správa vlastností

Home (Hlavní stránka)

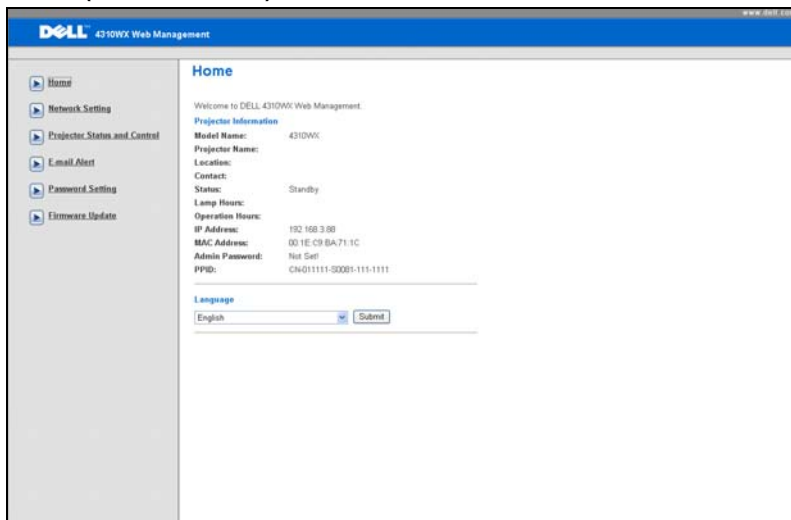

- Zadáním adresy IP do webového prohlížeče vstoupíte na stránku Home (Hlavní) nástroje Web Management (Webová správa). Viz "NETWORK (SÍT)" na straně 42.
- **Language (Jazyk):** Umožňuje nastavit jazyk webové správy.

Network Settings (Síťová nastavení)

Viz část OSD na strana 42.

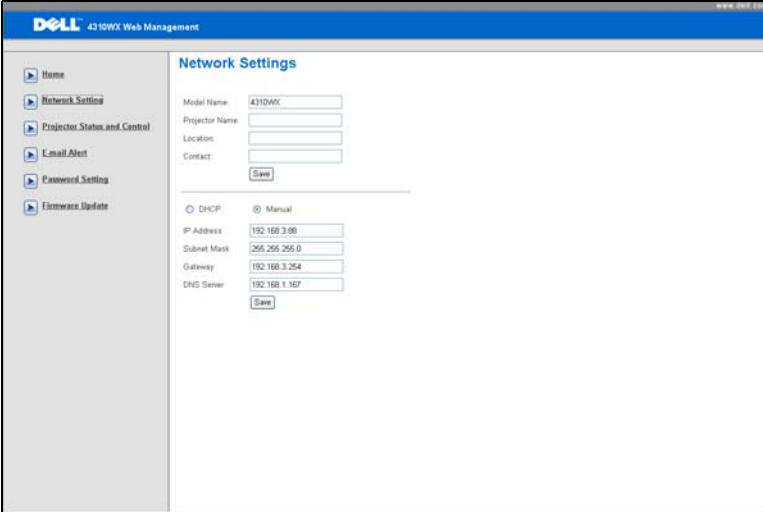

The screenshot shows the Dell 4310WZ Web Management interface. The top navigation bar includes the Dell logo and the text "4310WZ Web Management". A left sidebar contains a menu with the following items: Home, Network Settings (highlighted), Projector Status and Control, E-mail Alert, Password Setting, and Firmware Update. The main content area is titled "Network Settings" and contains the following fields and options:

- Model Name: 4310WZ
- Projector Name: [text input]
- Location: [text input]
- Contact: [text input]
- [Save button]
- Radio buttons for DHCP (unselected) and Manual (selected).
- IP Address: 192.168.3.80
- Subnet Mask: 255.255.255.0
- Gateway: 192.168.3.254
- DNS Server: 192.168.1.167
- [Save button]

- Nastavte informace **Model Name (Název modelu)**, **Projector Name (Název projektoru)**, **Location (Umístění)** a **Contact (Kontakt)** (maximálně 21 znaků pro každé pole). Uložte nastavení stisknutím **Save (Uložit)**.
- Volbou **DHCP** bude projektoru přidělena adresa IP automaticky ze serveru DHCP nebo volbou **Manual (Ručně)** bude adresa IP přidělena ručně.

Stránka Projector Status and Control (Stav projektoru a ovládání)

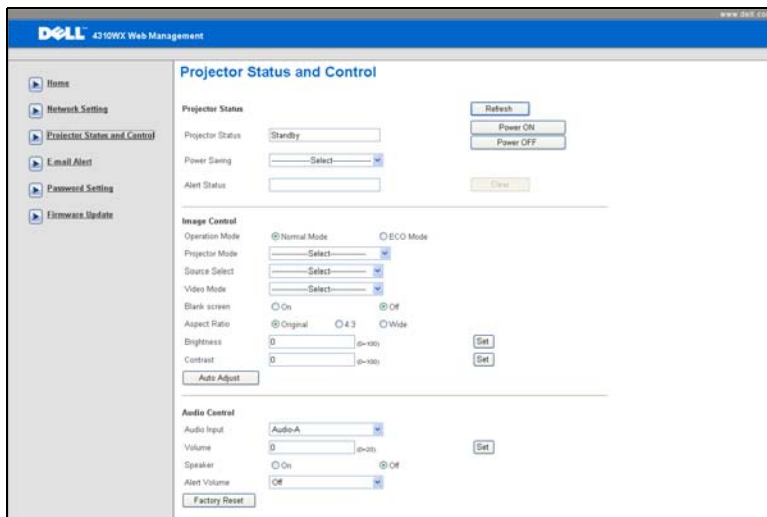

- **Projector Status (Stav projektoru):** Existují 4 stavy: Lamp On (Lampa je zapnutá), Standby (Pohotovostní režim), Power Saving (Úsporný režim) a Cooling (Chlazení). Klepnutím na tlačítko **Refresh (Aktualizovat)** obnovíte stav a nastavení ovládání.
- **Power Saving (Úsporný režim):** Položku Power Saving (Úložný režim) lze nastavit na Off (Vypnuto), 30, 60, 90 nebo 120 minut. Viz strana 45.
- **Alert Status (Stav upozornění):** Existují 4 chybové stavy: Lamp warning (Varování lampy), Low lamp life (Končí životnost lampy), Temperature warning (Varování teploty) a Non-original lamp error (Chyba neoriginální lampy). Projektor se může zablokovat v ochranném režimu, je-li aktivováno některé varování. Chcete-li ukončit ochranný režim, klepnutím na tlačítko **Clear (Vymazat)** vymažete stav varování, aby bylo možné zapnout projektor.
- **Projector Mode (Režim projektoru):** Umožňuje vybrat režim projektoru v závislosti na jeho umístění. K dispozici jsou 4 režimy promítání: Front Projection-Desktop (Zepředu – stolní provedení), Front Projection-Ceiling Mount (Zepředu – montáž na strop), Rear Projection-Desktop (Zezadu – stolní provedení) a Rear Projection-Ceiling Mount (Zezadu – montáž na strop)
- **Source Select (Výběr zdroje):** Nabídka Source Select (Výběr zdroje) umožňuje vybrat vstupní zdroj projektoru. Můžete vybrat **VGA-A, VGA-B, S-Video, Composite Video** (Kompozitní video), **HDMI** a **DisplayPort**.
- **Video Mode (Režim videa):** Výběrem režimu optimalizujete zobrazený obraz podle toho, k čemu je projektor používán. Můžete zvolit:
 - **Presentation (Prezentace):** Optimální pro snímky prezentace.

- **Bright (Jasný):** Maximální jas a kontrast.
- **Movie (Film):** Pro sledování filmů a prohlížení fotografií.
- **sRGB:** Poskytuje přesnější podání barev.
- **Custom (Uživatelský):** Upřednostňovaná nastavení uživatele.
- **Blank Screen (Prázdná obrazovka):** Můžete vybrat možnost On (Zapnuto) nebo Off (Vypnuto).
- **Aspect Ratio (Poměr stran):** Výběrem formátu umožňuje zvolit vzhled obrazu.
- **Brightness (Jas):** Výběrem hodnoty až upravte jas obrazu.
- **Contrast (Kontrast):** Výběrem hodnoty nastavte kontrast zobrazení.
- **Audio Input (Vstup zvuku):** Můžete vybrat Audio-A, Audio-B, Audio-C, HDMI a DisplayPort jako zdroj vstupu.
- **Volume (Hlasitost):** Můžete vybrat hodnotu (0 - 20) nastavení hlasitosti.
- **Speaker (Reproduktor):** Výběrem možnosti On (Zapnuto) můžete aktivovat funkci zvuku nebo výběrem možnosti Off (Vypnuto) deaktivovat nastavení zvuku.
- **Alert Volume (Hlasitost varování):** Umožňuje nastavit hlasitost upozornění (Off (Vypnuto), Low (Nízká), Mid (Střední) nebo High (Vysoká)) pro zapnutí/vypnutí, varování a příkazová tlačítka.

E-mail Alert (Upozornění e-mailem)

The screenshot shows the Dell 4310WX Web Management interface. The left sidebar contains a navigation menu with the following items: Home, Network Settings, Projector Status and Control, E-mail Alert, Password Setting, and Firmware Update. The main content area is titled "E-mail Alert" and includes the following sections:

- E-mail Alert:** Radio buttons for "Enable" and "Disable", and a "E-mail Alert Test" button.
- TO:** Input field with a "Go" button.
- CC:** Input field with a "Go" button.
- From:** Input field with a "Go" button.
- Subject:** Input field with the text "4310WX-Alert".
- SMTP Setting:** Input fields for "Out going SMTP server", "User name", and "Password".
- Alert Condition:** Checkboxes for "Lamp warning", "Low lamp life", "Temperature warning", and "Non-original lamp module". A "Save" button is located below these checkboxes.

- **E-mail Alert (Upozornění e-mailem):** Můžete nastavit, zda chcete být upozorňováni e-mailem (Enable (Aktivovat)) či nikoli (Disable (Deaktivovat)).
- **To/CC/From (Komu/Kopie/Od):** Můžete zadat e-mailovou adresu odesílatele (From (Od)) a příjemců (To/Cc (Komu/Kopie)) pro přijímání upozornění v případě neobvyklé situace nebo varování.
- **Alert Condition (Podmínka upozornění):** Můžete vybrat neobvyklé situace nebo varování, na která chcete být upozorňováni e-mailem. V případě splnění podmínek pro upozornění bude odeslán e-mail příjemcům (To/Cc (Komu/Kopie)).
- **Out going SMTP server (Odchozí SMTP server), User name (Uživatelské jméno) a Password (Heslo)** vám musí poskytnout správce sítě nebo MIS.

Password Setting (Nastavení hesla)

Dell 4310WX Web Management www.dell.com

Home
Network Setting
Projector Status and Control
E-mail Alert
Password Setting
Firmware Update

Password Setting

Please set your password if you enable this feature for first-time. If password is set, you will require to enter with your password upon you connect to the Web Management

Administrator
Password Enable Disable
New Password
Confirm Password

Set Security For SNMP
Write Community

Položka Password Setting (Nastavení hesla) slouží k nastavení hesla správce pro přístup k nástroji **Web Management (Webová správa)**. Před první aktivací nástroje nastavte heslo. Po aktivaci funkce hesla bude pro přístup k nástroji **Web Management (Webová správa)** požadováno heslo správce.

- **New Password (Nové heslo)**: Zadejte nové heslo.
- **Confirm Password (Potvrzení hesla)**: Znovu zadejte a odešlete heslo.
- **Write Community (Komunita s oprávněním zápisu)**: Nastavte zabezpečení pro SNMP. Zadejte a odešlete heslo.



POZNÁMKA: Pokud zapomenete heslo správce, kontaktujte společnost Dell.

Login Page (Stránka přihlášení)

DELL 4310WX Web Management www.dell.com
Version: 1.0

Welcome to DELL 4310WX Web Management.

Administrator Password:

Projector Information
Projector Name:
IP Address: 192.168.3.88

- **Administrator Password (Heslo správce):** Zadejte heslo správce a klepněte na Login (Přihlásit).

Firmware Update (Aktualizace firmwaru)

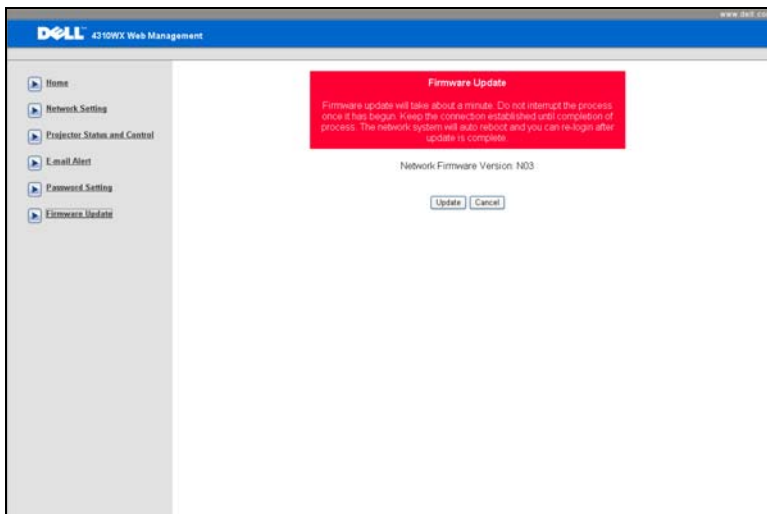

Stránka Firmware Update (Aktualizace firmwaru) slouží k aktualizování firmwaru projektoru. Stisknutím **Update (Aktualizovat)** zahajete aktualizaci.

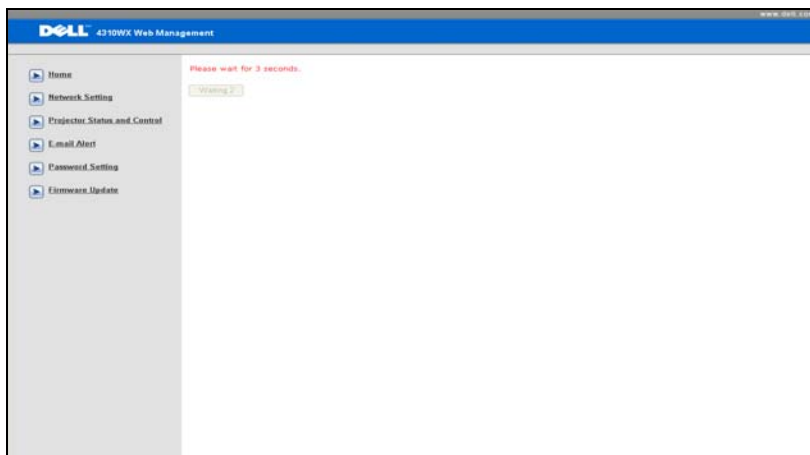

- Počkejte, dokud počítadlo nedosáhne 0.

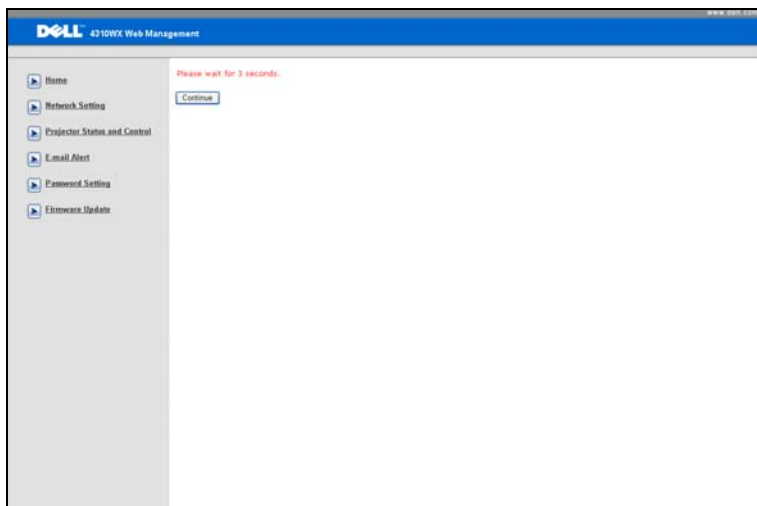

- Počkejte 3 sekundy a aktualizace přejde automaticky na další krok.

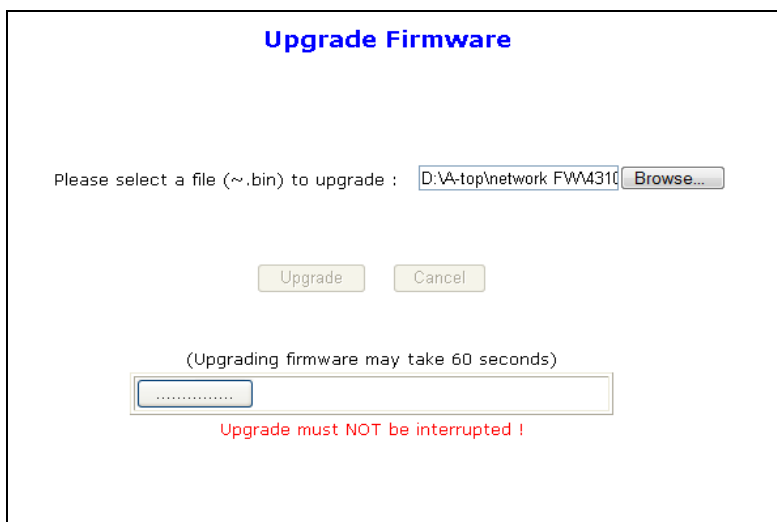

- Vyberte soubor pro aktualizaci a klepněte na tlačítko **Upgrade (Aktualizovat)**. Během procesu aktualizace je tlačítko **Cancel (Storno)** deaktivováno.

Please wait.
Click on button to proceed after 8 seconds.

Waiting(5)

- Počkejte, až počítadlo dosáhne 0.

Please wait.
Click on button to proceed after 8 seconds.

Re Login

- Po dokončení aktualizace se klepnutím na tlačítko **ReLogin (Znovu přihlásit)** vraťte na hlavní stránku nástroje Web Management (Webová správa).

TIPY:

Chtěl bych přistupovat k projektoru vzdáleně prostřednictvím Internetu. Jaké je lepší nastavení pro prohlížeč?

Chcete-li použít lepší nastavení pro prohlížeč, postupujte podle následujících kroků:

1 Otevřete Control Panel (Ovládací panely) → Internet Options (Možnosti Internetu) → tab General (karta Obecné) → Temporary Internet Files (Dočasné soubory Internetu) → Settings (Nastavení) → a zaškrtněte Every visit to the pages (Při každé návštěvě stránek).

2 Některé brány firewall nebo antivirové programy mohou blokovat aplikaci HTTP, pokud možno vypněte bránu firewall nebo antivirové programy.

Chtěl bych přistupovat k projektoru vzdáleně prostřednictvím Internetu. Jaká čísla portů pro naslouchání soketům mám otevřít v bráně firewall?

Tento projektor používá následující porty pro naslouchání soketům TCP/IP.

UDP/TCP	Port Číslo	Popis
TCP	80	Webová konfigurace (HTTP)
UDP/TCP	25	SMTP: používáno pro směrování e-mailů mezi poštovními servery
UDP/TCP	161	SNMP: Simple Network Management Protocol
UDP	9131	AMX: slouží pro vyhledávání AMX

Proč nemohu přistupovat k projektoru prostřednictvím Internetu?

1 Zkontrolujte, zda je váš stolní počítač/notebook připojen k Internetu.

2 Obrat' te se na vašeho MIS nebo správce sítě a zjistěte, zda se váš stolní počítač/notebook nachází ve stejné podsíti.

Proč nemohu přistupovat k serveru SMTP?

- 1** Obrat'te se na vašeho MIS nebo správce sítě a zjistěte, zda je funkce serveru SMTP pro projektor otevřená a zda je adresa IP přiřazená projektoru povolena pro přístup k serveru SMTP. Číslo portu SMTP projektoru pro naslouchání paketům je 25 a nelze jej změnit.
- 2** Zkontrolujte, zda je správně nastaven odchozí SMTP server, uživatelské jméno a heslo.
- 3** Některé SMTP servery budou kontrolovat, zda e-mailová adresa „Od“ odpovídá údajům „Uživatelské jméno“ a „Heslo“. Například používáte test@dell.com jako e-mailovou adresu v poli „Od“. V tomto případě musíte rovněž používat informace účtu test@dell.com jako uživatelské jméno a heslo pro přihlašování k serveru SMTP.

Proč nelze přijmout testovací e-mail s upozorněním, ačkoli projektor ukazuje, že testovací e-mail s upozorněním byl již odeslán?

Na základě omezení serveru SMTP byl e-mail s upozorněním pravděpodobně identifikován jako nevyžádaná pošta. Požádejte vašeho MIS nebo správce sítě o nastavení serveru SMTP.

Odstraňování problémů s projektorem



Máte-li problémy s projektorem, přečtěte si následující rady k odstraňování závad. Jestliže problém přetrvává, kontaktujte společnost Dell™. Viz Kontaktní informace společnosti Dell™ na strana 76.

Problém

Na projekční ploše se neobjeví žádný obraz







Možné řešení

- Ujistěte se, že kryt objektivu je sejmut a projektor je zapnutý.
- Zkontrolujte, zda je v nabídce OSD správně nastavena položka INPUT SELECT (VÝBĚR VSTUPU).
- Ujistěte se, že je zapnut externí video port. Používáte-li přenosný počítač Dell™, stiskněte tlačítko   (Fn+F8). V případě, že vlastníte jiný počítač, nahlédněte do příslušné dokumentace. Výstupní signál z počítače neodpovídá průmyslovým standardům. V tomto případě zaktualizujte ovladač videa počítače. V případě počítače Dell, viz support.dell.com.
- Ujistěte se, že všechny kabely jsou dobře zapojené. Viz "Zapojení projektoru" na straně 9.
- Zkontrolujte, zda nejsou kontakty v konektorech ohnuté nebo poškozené.
- Zkontrolujte, zda je správně nainstalována projekční lampa (viz část "Výměna lampy" na straně 69).
- Použijte **Test Pattern (Testovací vzor)** v nabídce **Others (Předvolby)**. Ujistěte se, že barvy vzoru testovacího obrazce jsou správné.

Chybí vstupní zdroj. Nelze přepnout na konkrétní vstupní zdroj.

Přejděte na Advanced Enable/Disable Sources (Upřesnit aktivaci/Deaktivaci zdrojů) a zkontrolujte, zda je příslušný vstupní zdroj nastaven na Enable (Aktivovat).

Problém (pokračování)	Možné řešení (pokračování)
Částečný, rolující nebo špatně zobrazený obraz	<p>1 Stiskněte tlačítko Auto Adjust (Automatická úprava) na dálkovém ovladači nebo na ovládacím panelu.</p> <p>2 Používáte-li přenosný počítač Dell™, nastavte rozlišení počítače na WXGA (1280 x 800) nebo XGA (1024 x 768):</p> <ul style="list-style-type: none"> a Pravým tlačítkem myši klepněte na prázdnou část plochy Microsoft® Windows®, klepněte na položku Properties (Vlastnosti) a potom vyberte kartu Settings (Nastavení). b Zkontrolujte, zda nastavení pro externí port monitoru je 1280 x 800 nebo 1024 x 768 obrazových bodů. c Stiskněte tlačítko   (Fn+F8). <p>Budete-li mít se změnou rozlišení monitoru problémy nebo váš monitor zamrzne, restartujte všechna zařízení včetně projektoru.</p> <p>Nepoužíváte-li přenosný počítač Dell™, nahlédněte do dokumentace. Výstupní signál z počítače pravděpodobně neodpovídá průmyslovým standardům. V tomto případě zaktualizujte ovladač videa počítače. V případě počítače Dell viz support.dell.com.</p>
Vaše prezentace se na projekční ploše nezobrazuje	Používáte-li přenosný počítač, stiskněte tlačítko   (Fn+F8).
Obraz bliká nebo není stabilní	Nastavte stabilizaci v podnabídce OSD Display (Zobrazení) (pouze v režimu PC).
V obraze se objevuje vodorovný blikající pruh	Nastavte frekvenci v podnabídce OSD Display (Zobrazení) (pouze v režimu PC).
Nesprávná barva obrazu	<ul style="list-style-type: none"> • Pokud zobrazovací zařízení přijme špatný výstup signálu z grafické karty, nastavte typ signálu na RGB na kartě Display (Zobrazení) v nabídce OSD. • Použijte Test Pattern (Testovací vzor) v nabídce Others (Předvolby). Ujistěte se, že barvy vzoru testovacího obrazce jsou správné.

Problém (pokračování)	Možné řešení (pokračování)
Obraz je rozostřený	<p>1 Upravte obraz zaostřovacím kroužkem na objektivu.</p> <p>2 Ujistěte se, že projekční plátno leží v požadované vzdálenosti od projektoru (3,94 stop [1,2 m] až 32,81 stop [10 m]).</p>
Obraz je roztažený, pokud je zobrazován formát 16:9 DVD	<p>Tento projektor automaticky rozpoznává formát vstupního signálu. Udržuje poměr stran promítaného obrazu podle formátu vstupního signálu s původním nastavením.</p> <p>Pokud je promítaný obraz stále roztažený, upravte poměr stran v nabídce Set Up (Nastavení) v OSD.</p>
Obraz je převrácený	V nabídce OSD vyberte položku Set Up (Nastavení) a nastavte režim projektoru.
Lampa je spálená nebo praská	Když lampa dosáhne konce své životnosti, může se spálit a může se ozvat hlasité prasknutí. V takovém případě nelze projektor zapnout. Při výměně lampy postupujte podle pokynů v části "Výměna lampy" na straně 69.
Indikátor LAMP (LAMP) bez přerušení svítí oranžově	V případě, že indikátor LAMP (LAMP) bez přerušení svítí oranžově, vyměňte lampu.
Indikátor LAMP (LAMP) bliká oranžově	<p>Pokud indikátor LAMP (LAMP) bliká oranžově, pravděpodobně došlo k přerušení připojení modulu lampy. Zkontrolujte modul lampy a ujistěte se, zda je správně nainstalován.</p> <p>Když indikátory LAMP (LAMP) a Power (Napájení) oranžově blikají, znamená to, že ovladač lampy selhal a projektor se automaticky vypne.</p> <p>Když indikátory LAMP (LAMP) a TEMP (TEPLOTA) blikají oranžově a indikátor Power (Napájení) svítí modře, znamená to, že barevný disk nefunguje a projektor se automaticky vypne.</p> <p>Chcete-li ukončit ochranný režim, stiskněte a podržte tlačítko POWER (NAPÁJENÍ) po dobu 10 sekund.</p>

Problém (pokračování)	Možné řešení (pokračování)
Indikátor TEMP (TEPLOTA) bez přerušení svítí oranžově	Projektor je přehřátý. Displej se automaticky vypne. Po vychladnutí projektoru zkuste opět displej zapnout. Jestliže problém přetrvává, kontaktujte společnost Dell™.
Indikátor TEMP (TEPLOTA) bliká oranžově	Větrák nefunguje a projektor se automaticky vypne. Zkuste vymazat režim projektoru stisknutím a podržením tlačítka POWER (NAPÁJENÍ) po dobu 10 sekund. Počkejte přibližně 5 minut a zkuste napájení znovu zapnout. Jestliže problém přetrvává, kontaktujte společnost Dell™.
Na obrazovce se nezobrazí OSD	Stisknutím a podržením tlačítka Menu (Nabídka) na panelu po dobu 15 sekund odemkněte nabídku OSD. Zkontrolujte položku Menu Lock (Zámek nabídky) na strana 44.
Dálkový ovladač dobře nefunguje nebo funguje v příliš krátkém rozsahu	Baterie je pravděpodobně vybitá. Zkontrolujte, zda laserový paprsek vyslaný z dálkového ovladače není příliš ztlumený. Pokud ano, použijte 2 nové baterie AAA.

Vodící signály

Stav projektoru	Popis	Ovládací tlačítka			Indikátor	
		Power (Napájení)	Menu (Nabídka)	Others (Jiné)	TEMP (TEPLOTA) (Oranžová)	LAMP (LAMPÁ) (oranžová)
Pohotovostní režim	Projektor se nachází v pohotovostním režimu. Je připraven na spuštění.	MODRÁ Bliká	NESVÍTÍ	NESVÍTÍ	NESVÍTÍ	NESVÍTÍ
Režim zahřívání	Projektor se během určité doby zahřeje a zapne.	MODRÁ	MODRÁ	MODRÁ	NESVÍTÍ	NESVÍTÍ
Lampa je zapnutá	Projektor se nachází v normálním režimu a je připraven zobrazit obraz. ☒ Poznámka: Nabídka OSD není otevřená.	MODRÁ	MODRÁ	NESVÍTÍ	NESVÍTÍ	NESVÍTÍ
Režim chlazení	Projektor se chladí před vypnutím.	MODRÁ	NESVÍTÍ	NESVÍTÍ	NESVÍTÍ	NESVÍTÍ
Režim snížené spotřeby	Byl aktivován režim snížené spotřeby. Projektor automaticky přejde do pohotovostního režimu, pokud během dvou hodin nebyl rozpoznán žádný vstupní signál.	ORANŽOVÁ Bliká	NESVÍTÍ	NESVÍTÍ	NESVÍTÍ	NESVÍTÍ
Chlazení před režimem snížené spotřeby	Před přepnutím do režimu snížené spotřeby se projektor 60 sekund chladí.	ORANŽOVÁ	NESVÍTÍ	NESVÍTÍ	NESVÍTÍ	NESVÍTÍ
Projektor je přehřátý	Větrací otvory jsou pravděpodobně ucpané nebo se okolní teplota pohybuje nad 35°C. Projektor se automaticky vypne. Zkontrolujte, zda nejsou větrací otvory zablokované a zda se okolní teplota nachází v provozním rozsahu. Jestliže problém přetrvává, kontaktujte společnost Dell.	NESVÍTÍ	NESVÍTÍ	NESVÍTÍ	ORANŽOVÁ	NESVÍTÍ
Přehřátá lampa	Lampa je přehřátá. Větrací otvory jsou pravděpodobně ucpané. Projektor se automaticky vypne. Po vychladnutí projektoru zkuste opět displej zapnout. Jestliže problém přetrvává, kontaktujte společnost Dell.	MODRÁ	NESVÍTÍ	NESVÍTÍ	ORANŽOVÁ	NESVÍTÍ
Ovladač lampy přehřátý	Ovladač lampy je přehřátý. Větrací otvory jsou pravděpodobně ucpané. Projektor se automaticky vypne. Po vychladnutí projektoru zkuste opět displej zapnout. Jestliže problém přetrvává, kontaktujte společnost Dell.	ORANŽOVÁ	NESVÍTÍ	NESVÍTÍ	ORANŽOVÁ	NESVÍTÍ
Závada ventilátoru	Došlo k závadě jednoho z ventilátorů. Projektor se automaticky vypne. Jestliže problém přetrvává, kontaktujte společnost Dell.	NESVÍTÍ	NESVÍTÍ	NESVÍTÍ	ORANŽOVÁ Bliká	NESVÍTÍ
Selhání ovladače lampy	Došlo k selhání ovladače lampy. Projektor se automaticky vypne. Odpojte napájecí kabel a po třech minutách zapněte znovu displej. Jestliže problém přetrvává, kontaktujte společnost Dell.	ORANŽOVÁ Bliká	NESVÍTÍ	NESVÍTÍ	NESVÍTÍ	ORANŽOVÁ Bliká
Selhání barevného disku	Barevný disk nelze spustit. Došlo k chybě projektoru a projektor se automaticky vypíná. Odpojte napájecí kabel a po třech minutách znovu zapněte projektor. Jestliže problém přetrvává, kontaktujte společnost Dell.	MODRÁ	NESVÍTÍ	NESVÍTÍ	ORANŽOVÁ Bliká	ORANŽOVÁ Bliká

Závada lampy	Došlo k závadě lampy. Vyměňte lampu.	NESVÍTÍ	NESVÍTÍ	NESVÍTÍ	NESVÍTÍ	ORANŽOVÁ
Závada – napájení stejnosměrným proudem (+12V)	Napájení bylo přerušeno. Projektor se automaticky vypne. Odpojte napájecí kabel a po třech minutách znovu zapněte projektor. Jestliže problém přetrvává, kontaktujte společnost Dell.	ORANŽOVÁ Bliká	NESVÍTÍ	NESVÍTÍ	ORANŽOVÁ	ORANŽOVÁ
Závada – napájení stejnosměrným proudem (sekundární)	Napájení bylo přerušeno. Projektor se automaticky vypne. Odpojte napájecí kabel a po třech minutách znovu zapněte projektor. Jestliže problém přetrvává, kontaktujte společnost Dell.	ORANŽOVÁ Bliká	NESVÍTÍ	NESVÍTÍ	ORANŽOVÁ	NESVÍTÍ
Připojení modulu lampy selhalo	Pravděpodobně došlo k přerušení připojení modulu lampy. Zkontrolujte modul lampy a ujistěte se, zda je správně nainstalován. Jestliže problém přetrvává, kontaktujte společnost Dell.	NESVÍTÍ	NESVÍTÍ	NESVÍTÍ	NESVÍTÍ	ORANŽOVÁ Bliká

Výměna lampy

⚠ POZOR: Než začnete provádět jakýkoli postup v tomto oddílu, zajistěte splnění bezpečnostních pokynů na straně strana 7.

Vyměňte lampu, jakmile se na obrazovce objeví zpráva „**Lamp is approaching the end of its useful life in the operation. Replacement suggested!** www.dell.com/lamps” (Blíží se konec povozní životnosti lampy.

Doporučujeme lampu vyměnit! www.dell.com/lamps). Jestliže problém přetrvává i po výměně lampy, kontaktujte společnost Dell™. Další informace viz Kontaktování společnosti Dell™ na straně 76.

⚠ POZOR: Aby byl zajištěn bezpečný a optimální provoz projektoru, používejte originální lampu.

⚠ POZOR: Používáním se lampy silně zahřívá. Nepokoušejte se vyměnit lampu, pokud jste nenechali projektor po použití vychladnout po dobu alespoň 30 minut.

⚠ POZOR: Nikdy se nedotýkejte žárovky ani skleněné části lampy. Lampy projektorů jsou velmi křehké a při dotyku se mohou roztržít. Rozbité střešky jsou ostré a mohou způsobit zranění.

⚠ POZOR: Dojde-li k roztržení lampy, odstraňte z projektoru všechny prasklé kusy a zlikvidujte nebo recyklujte v souladu se státními, místními a federálními zákony. Další informace viz www.dell.com/hg.

- 1 Vypněte projektor a odpojte kabel síťového napájení.
- 2 Ponechte projektor vychladnout po dobu minimálně 30 minut.
- 3 Uvolněte dva šrouby, které drží kryt lampy a sejměte kryt.
- 4 Uvolněte dva šrouby, které drží lampu.
- 5 Uchopte lampu za kovovou úchytku a vyjměte ji.

🔧 POZNÁMKA: Společnost Dell™ může požadovat, aby lampy vyměněné v záruce byly vráceny. V opačném případě si u místního závodu na zpracování odpadu zjistěte nejbližší sběrné místo.

- 6 Namontujte novou lampu.
- 7 Utáhněte dva šrouby, které drží lampu.
- 8 Nasad'te kryt lampy a utáhněte dva šrouby.



9 Vyberte možnost „Yes“ (Ano) u položky **Lamp Reset (Reset lampy)** v nabídce OSD na kartě **Lamp (Lampa)** (viz nabídka Lamp (Lampy) na strana 40). Při instalaci nového modulu lampy projektor automaticky rozpozná a vynuluje provozní hodiny lampy.



POZOR: Likvidace lampy (pouze pro USA)

 **LAMPA (LAMPY) UVNITŘ VÝROBKU OBSAHUJÍ RTUŤ A MUSÍ SE RECYKLOVAT NEBO LIKVIDOVAT PODLE MÍSTNÍCH, STÁTNÍCH NEBO FEDERÁLNÍCH ZÁKONŮ. VÍCE INFORMACÍ NAJDETE NA ADRESE WWW.DELL.COM/HG, NEBO KONTAKTUJTE ELECTRONIC INDUSTRIES ALLIANCE NA ADRESE WWW.EIAE.ORG. INFORMACE O LIKVIDACI LAMPY NAJDETE NA STRÁNKÁCH WWW.LAMPRECYCLE.ORG.**

Technické údaje

Světelná technologie	0,65" WXGA DMD typ A, DarkChip2™
Jas	3500 ANSI lumenů (max.)
Kontrastní poměr	Plný poměr kontrastu 2000:1 typicky (max./min.)
Rovnoměrnost osvětlení plochy obrazu	Typicky 80% (japonská norma JBMA)
Počet pixelů	1280 x 800 (WXGA)
Množství zobrazitelných barev	16,7 mil. barev
Rychlost barevného disku	2X
Objektiv	Clona: F/ 2,55 – 2,83 Ohnisková vzdálenost, f = 18,2 - 21,8 mm Objektiv s ručním zoomem 1,2x Poměr vzdálenosti a šířky = 1,28 – 1,56 širokouhlý a teleobjektiv
Velikost promítaného obrazu	36 - 358 palců (diagonálně)
Projekční vzdálenost	3,94 – 32,81 ft (1,2 m - 10 m)
Video kompatibilita	Kompozitní video / S-Video: NTSC (J, M, 4,43), PAL (B, D, G, H, I, M, N, Nc, 60), SECAM (B, D, G, K, K1, L) Komponentní video prostřednictvím VGA & HDMI: 1080i/p, 720p, 576i/p, 480i/p
Napájení	Univerzální AC90-264 50/60 Hz se vstupem PFC
Příkon	Normální režim: 370 W ± 10 % při 110 V~ (Zapnutá síť) Ekonomický režim: 330 W ± 10 % při 110 V~ (zapnutá síť) Úsporný režim: <24 W (zapnutá síť, minimální rychlost ventilátoru) Pohotovostní režim: 1,75 W ± 10 % při 110 V~ (zapnutá síť) < 1 W (vypnutá síť)
Zvuk	2 reproduktory x 5 W RMS

Hlučnost	35 dB(A) v normálním režimu, 32 dB(A) v úsporném režimu
Hmotnost	6,35 lbs (2,88 kg)
Rozměry (Š x V x H)	11,26 x 4,33 x 9,76 palců (286 x 110 x 247,8 mm)



Pracovní prostředí	<p>Provozní teplota: 5°C - 35°C (41°F- 95°F) Vlhkost vzduchu: 80 % maximum</p> <p>Teplota skladování: 0°C až 60°C (32°F až 140°F) Vlhkost vzduchu: 90 % maximum</p> <p>Přepravní teplota: -20°C až 60°C (-4°F až 140°F) Vlhkost: 90 % maximum</p>
I/O konektory	<p>Napájení: Jedna zásuvka střídavého napájení (3kolíková – vstup C14)</p> <p>Vstup VGA: Dva 15kolíkové konektory D-sub (modré), VGA-A a VGA-B pro vstup analogového RGB/komponentního signálu.</p> <p>Výstup VGA: Jeden 15kolíkový konektor D-sub (černý) pro smyčku VGA-A.</p> <p>Vstup S-video: Jeden standardní 4kolíkový min-DIN S-Video konektor pro signál Y/C.</p> <p>Vstup kompozitního videa: Jeden žlutý RCA konektor jack pro signál CVBS.</p> <p>Vstup HDMI: Jedne konektor HDMI pro podporu HDMI 1.3. Kompatibilní s HDCP.</p> <p>Vstup analogového zvuku: Dva 3,5 mm stereo mini telefonní konektory jack (modré) a jeden pár konektorů RCA (červený/bílý).</p> <p>Variabilní výstup zvuku: Jeden 3,5 mm stereo mini telefonní konektor jack (zelený).</p>

Port USB: Jeden podřízený port USB pro vzdálenou podporu.

Port RS232: Jeden mini-DIN 6kolíkový pro komunikaci RS232.

Port RJ45: Jeden konektor RJ45 pro ovládání projektoru prostřednictvím sítě.

Výstup 12 V: Jeden výstup 12 V = / 200 mA s max. relé pro plátno s automatickým posuvem.

DisplayPort: Jeden konektor DisplayPort (1.0).

Lampa

Lampa Philips 280 W (až 2500 hodin v úsporném režimu), kterou si uživatel může sám vyměnit



POZNÁMKA: Životnost lampy projektoru je pouze míra snižování jasu a nejedná se o specifikaci času, po kterém lampa praskne nebo přestane svítit. Životnost lampy je definována jako doba, po které se u více než 50 procent vzorku světla lampy sníží jas přibližně o 50 procent jmenovitých lumenů pro specifickou lampu. Životnost lampy není nijak zaručena. Skutečná provozní životnost lampy projektoru se bude lišit podle provozní podmínek a způsobech používání. Používání projektoru v náročných podmínkách, mezi které může patřit prašná prostředí, prostředí s vysokými teplotami, mnoho hodin provozu denně a náhlé vypínání může velmi pravděpodobně způsobit zkrácení provozní životnosti lampy nebo selhání lampy.

Funkce jednotlivých kolíků RS232

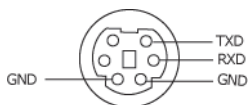

Protokol RS232

- Nastavení komunikace

Nastavení připojení	Hodnota
Přenosová rychlost:	19200
Datové bity:	8
Parita	Žádná
Stop bity	1

- **Typy příkazů**

Pro zobrazení nabídky OSD a provedení nastavení.

- **Syntaxe řídicích příkazů (z PC do projektoru)**

[H][AC][SoP][CRC][ID][SoM][PRIKAZ]

- **Příklad:** Příkaz ZAPNOUT (nejdříve odeslat nízký bajt)

--> 0xBE, 0xEF, 0x10, 0x05, 0x00, 0xC6, 0xFF, 0x11, 0x11, 0x01, 0x00, 0x01

- **Seznam řídicích příkazů**

Nejnovější kód RS232 je k dispozici na webu odborné pomoci společnosti Dell na adrese: support.dell.com.

Kompatibilní režimy (Analogový/Digitální)

Rozlišení	Obnovovací frekvence (Hz)	Frekvence vodorovné synchronizace (kHz)	Takt pixelů (MHz)
640 x 350	70,087	31,469	25,175
640 x 480	59,940	31,469	25,175
640 x 480 p60	59,940	31,469	25,175
720 x 480 p60	59,940	31,469	27,000
720 x 576 p50	50,000	31,250	27,000
720 x 400	70,087	31,469	28,322
640 x 480	75,000	37,500	31,500
848 x 480	60,000	31,020	33,750
640 x 480	85,008	43,269	36,000
800 x 600	60,317	37,879	40,000
800 x 600	75,000	46,875	49,500
800 x 600	85,061	53,674	56,250
1024 x 768	60,004	48,363	65,000
1280 x 720 p50	50,000	37,500	74,250
1280 x 720 p60	60,000	45,000	74,250
1920 x 1080 i50	50,000	28,125	74,250
1920 x 1080 i60	60,000	33,750	74,250
1280 x 720	59,855	44,772	74,500
1024 x 768	75,029	60,023	78,750
1280 x 800	59,810	49,702	83,500
1366 x 768	59,790	47,712	85,500
1360 x 768	60,015	47,712	85,500
1024 x 768	84,997	68,677	94,500
1440 x 900	59,887	55,935	106,500
1152 x 864	75,000	67,500	108,000
1280 x 960	60,000	60,000	108,000
1280 x 1024	60,020	63,981	108,000
1152 x 864	85,000	77,095	119,651
1400 x 1050	59,978	65,317	121,750
1280 X 800	84,880	71,554	122,500
1280 x 1024	75,025	79,976	135,000
1440 X 900	74,984	70,635	136,750
1680 x 1050	59,954	65,290	146,250
1280 x 960	85,002	85,938	148,500
1920 x 1080	60,000	67,500	148,500
1400 X 1050	74,867	82,278	156,000
1280 x 1024	85,024	91,146	157,000
1440 X 900	84,842	80,430	157,000
1600 x 1200	60,000	75,000	162,000

Kontaktní informace společnosti Dell

Zákazníci v USA mohou volat na číslo 800-WWW-DELL(800-999-3355).



POZNÁMKA: Pokud nemáte aktivní připojení k Internetu, můžete vyhledat kontaktní informace na faktuře, ústřížku k balení, účtence nebo v katalogu produktů Dell.

Společnost Dell™ poskytuje řadu možností podpory a služeb online a prostřednictvím telefonu. Dostupnost se liší podle země a výrobku a je možné, že některé služby nebudou ve vaší oblasti k dispozici. Kontaktování společnosti Dell ohledně odbytu, technické podpory nebo služeb pro zákazníky:

- 1 Navštivte **support.dell.com**.
- 2 Ověřte vaši zemi nebo oblast v rozevírací nabídce **Choose A Country/Region (Zvolit zemi/oblast)** v dolní části stránky.
- 3 Klepněte na tlačítko **Contact Us (Kontaktovat)** v levé části stránky.
- 4 Podle potřeby vyberte příslušný odkaz na službu nebo podporu.
- 5 Zvolte způsob kontaktování společnosti Dell, který vám vyhovuje.

Příloha: Glosář

ANSI lumeny— Standard měření jasů. Vypočítává se tak, že se čtverečný metr obrazu rozdělí na devět stejných obdélníků, změří se hodnota svítivosti (nebo jasů) uprostřed každého obdélníku a vypočítá se průměr těchto devíti bodů.

Poměr stran— Nejpobulárnější poměr stran je 4:3 (4 na 3). Poměr stran video formátu starších televizí a počítačů je 4:3, což znamená, že šířka obrazu jsou násobkem 4/3 výšky.

Jas— Množství světla, které vydává displej, projekční obraz nebo projekční zařízení. Jas projektoru se měří pomocí ANSI lumenů.

Teplota barev— Barevný vzhled bílého světla. Nízká teplota barev vyjadřuje teplejší (žlutější/červenější) světlo, zatímco vysoká teplota barev vyjadřuje chladnější (modřejší) světlo. Standardní jednotka teploty barev je Kelvin (K).

Komponentní video— Způsob přenosu kvalitního videa ve formátu, který se skládá ze signálu luma a dvou samostatných signálů chroma a pro analogovou složku se definují jako Y'Pb'Pr' a pro digitální složku jako Y'Cb'Cr'. Komponentní video je možné používat u DVD přehrávačů.

Kompozitní video— Signál videa, který kombinuje luma (jas), chroma (barvu), burst (barevnou referenci) a sync (signály horizontální a vertikální synchronizace) do vlny signálu přenášené jedním párem vodičů. Existují tři druhy formátů, konkrétně NTSC, PAL a SECAM.

Komprimované rozlišení— Pokud má vstupní obraz vyšší rozlišení, než je nativní rozlišení projektoru, bude výsledný obraz přizpůsoben nativnímu rozlišení projektoru. Vzhledem k povaze komprese v digitálním zařízení bude část obrazového obsahu ztracena.

Poměr kontrastu— Rozsah světlých a tmavých hodnot v obrazu nebo poměr mezi jejich maximálními a minimálními hodnotami. V projekčním průmyslu existují dvě metody měření poměru:

- 1 *Full On/Off (Plně rozsvícený/zhasnutý)* — měří poměr světelného výstupu zcela bílého obrazu (plně rozsvícený) a světelného výstupu zcela černého obrazu (plně zhasnutý).
- 2 *ANSI* — měří vzorec 16 střídavě černých a bílých obdélníků. Kontrastní poměr *ANSI* je určen podílem průměrného světelného výstupu bílých a černých obdélníků.

U stejného projektoru je kontrast podle metody *plně rozsvícený/zhasnutý* vždy větší, než kontrast podle *ANSI*.

dB—decibel - Jednotka vyjadřující relativní rozdíl síly nebo intenzity, většinou mezi dvěma akustickými nebo elektrickými signály, rovnající se desetinásobku dekadického logaritmu poměru těchto dvou hladin.

Diagonální obraz— Metoda měření velikosti obrazovky nebo promítaného obrazu. Měří se vzdálenost z jednoho do druhého rohu. Obraz 270 cm vysoký a 360 cm široký má diagonálu 450 cm. V tomto dokumentu se předpokládá, že diagonální rozměry jsou udávány pro tradiční poměr počítačového obrazu 4:3, jak je uvedeno v příkladu výše.

DisplayPort — Standard rozhraní digitálního zobrazovacího zařízení vyvinutý sdružením VESA (Video Electronics Standards Association). DisplayPort je určen pro široké použití s počítači, monitory, televizory, projektory a dalšími zdroji zobrazení.

DHCP— Dynamic Host Configuration Protocol — Síťový protokol, který umožňuje serveru automaticky přiřadit adresu TCP/IP zařízení.

DLP®— Digital Light Processing™ (Zpracování digitálního světla)—Technologie reflexního zobrazení vyvinutá firmou Texas Instruments. Používá malá otáčivá zrcátka. Světlo procházející barevným filtrem dopadá na DLP zrcátka, které uloží RGB barvy na promítaný obraz. Známe i jako DMD.

DMD— Digital Micro-Mirror Device— Každé DMD se skládá z tisíců nastavitelných mikroskopických hliníkových zrcátek, které jsou umístěné na skrytém jhu.

DNS— Domain Name System — Internetová služba, která překládá názvy domén na adresy IP.

Ohnisková vzdálenost— Vzdálenost mezi přední čočkou objektivu k bodu zaostření.

Frekvence— Je četnost opakování cyklů elektrických signálů za sekundu. Měří se v Hz (hertzech).

HDCP— High-Bandwidth Digital-Content Protection — Specifikace vyvinutá společností Intel™ Corporation na ochranu digitální zábavy na digitálním rozhraní, například DVI, HDMI.

HDMI— High-Definition Multimedia Interface — HDMI přenáší nekomprimované video o vysokém rozlišení společně s digitálním zvukem a ovládacími daty zařízení prostřednictvím jediného konektoru.

Hertz— Jednotka frekvence.

Korekce lichoběžníkového zkreslení— Zařízení, které napravi zkreslený obraz (většinou je široká horní a úzká dolní část obrazu), který vzniká při špatném zobrazovacím úhlu projektoru.

Maximální vzdálenost— Vzdálenost projektoru a obrazu, při které projektor dokáže zobrazit ještě použitelný obraz (dostatečně jasný) v plně zatemněné místnosti.

Maximální velikost obrazu— Největší obraz, který projektor dokáže zobrazit v

plně zatemněné místnosti. Limit je většinou dán fokálním rozsahem optiky.

Minimální vzdálenost— Nejkratší vzdálenost, na kterou projektor dokáže zaostřit obraz.

NTSC— National Television Standards Committee. Severoamerický standard pro video a vysílání s formátem videa 525 řádků při 30 snímcích za sekundu.

PAL— Phase Alternating Line. Evropský standard pro video a vysílání s formátem videa 625 řádků při 25 snímcích za sekundu.

Obrácený obraz— Funkce, která vám umožní horizontálně obrátit obraz. Při běžné přímé projekci je text, grafika atd. pozpátku. Obrácený obraz se používá při zadní projekci.

RGB— červená, zelená a modrá — většinou se používá při popisu monitoru, který vyžaduje pro každou z těchto tří barev oddělený signál.

S-Video— Norma pro přenos videa, která využívá k přenosu videoinformace 4-pinový mini-DIN konektor a dva kabely, které se nazývají luminance (jas, Y) a chrominance (barva, C). Pro S-Video se používá i označení Y/C.

SECAM— Francouzský a mezinárodní standard pro video a vysílání, který je úzce spojen se standardem PAL, nicméně s odlišnou metodou přenášení informací o barvě.

SVGA— Super Video Graphics Array— 800 x 600 pixelů.

SXGA— Super Extended Graphics Array — 1280 x 1024 pixelů.

UXGA— Ultra Extended Graphics Array — 1600 x 1200 pixelů.

VGA— Video Graphics Array — 640 x 480 pixelů.

XGA— Extended Video Graphics Array — 1024 x 768 pixelů.

WXGA— Wide Extended Graphics Array—1280 x 800 pixelů.

Zoom objektiv— Objektiv s variabilní ohniskovou vzdáleností, která dovoluje uživateli přiblížit nebo vzdálit obraz a tak měnit jeho velikost.

Poměr zoom objektivu— Poměr největšího a nejmenšího obrazu, který projektor dokáže zobrazit z dané vzdálenosti. Např. poměr zoom objektivu 1,4:1 znamená, že 3 m obraz bez zoomu by měl při plném zoomu velikost 4,2 m.

Rejstřík

A

adaptér stejnosměrného napájení 9

audio-B 9

Audio-C 9

audio-C 9

D

dálkový ovladač 28

 přijímač IR signálu 26

Dell

 kontaktování 76

H

HDMI 9

heslo 46

hlasitost 45

hlavní jednotka 7

 objektiv 7

 ovládací panel 7

 páčka přiblížení 7

 přijímač IR signálu 7

 polohovací tlačítko 7

 zaostřovací kroužek 7

I

interval nabídky 44

J

Jak kontaktovat společnost Dell 6

jak kontaktovat společnost Dell 66,
69

K

kopie obrazovky 44

N

nabídka na obrazovce 33

 automatické nastavení 35

 Další 43

 lampa 40

 Main Menu (Hlavní nabídka) 33

 nastavení 40

 obraz (v režimu PC) 35

 obraz (v režimu Video) 36

 výběr vstupu 34

 zobrazení (v režimu PC) 37

 zobrazení (v režimu Video) 39

nastavení nabídky 43

nastavení obrazovky 44

nastavení přiblížení a zaostření
obrazu 23

 páčka přiblížení 23

 zaostřovací kroužek 23

nastavení promítaného obrazu 22

 nastavení výšky projektoru 22

- snížení projektoru
 - adjustační kolečko náklonu 22
 - podpírná noha 22
 - polohovací tlačítko 22

nastavení spotřeby 45

nastavení zvuku 44

O

obnova výchozího nastavení 49

obrazovka 44

odstraňování problémů 63

- jak kontaktovat společnost Dell 63

ovládací panel 25

P

Password 46

podpora

- kontaktní informace společnosti Dell 76

připojení projektoru

- k počítači 10

- kabel DisplayPort 13

- kabel HDMI 17, 18, 20

- kabel RS232 12

- kabel S-video 14

- kabel USB na USB 10

- kabel VGA na VGA 10, 11

- kabel VGA na YPbPr 16

- kompozitní video kabel 15

- napájecí kabel 10, 11, 12, 13, 14,

- 15, 16, 17, 18, 19, 20

- připojení k počítači pomocí kabelu DisplayPort 13

- připojení k počítači pomocí kabelu RS232 12

- připojení kabelem HDMI 17

- připojení kabelem S-video 14

- připojení komponentním kabelem 16

- připojení kompozitním kabelem 15

připojovací porty

- konektor DisplayPort 9

- konektor kompozitního videa 9

- konektor napájení 9

- konektor RS232 9

- konektor S-video 9

- konektor vstupu VGA-A (D-sub) 9

- konektor vstupu VGA-B (D-sub) 9

- slot pro bezpečnostní kabel 9

- výstup VGA-A (monitorová smyčka) 9

- výstupní audio konektor 9

- vstupní audio konektor 9

- vzdálený konektor USB 9

průhlednost nabídky 44

Q

Quick Shutdown (Rychlé vypnutí) 45

R

Reproduktor 45

resetovat 44

RJ45 9

S

Security Settings (Nastavení zabezpečení) 46

skryté titulky 48

T

technické údaje

hlučnost 72

hmotnost 72

I/O konektory 72

jas 71

kontrastní poměr 71

lampa 73

množství zobrazitelných barev 71

napájení 71

objektiv 71

počet pixelů 71

příikon 71

pracovní prostředí 72

projekční vzdálenost 71

protokol RS232 74

rovnoměrnost osvětlení plochy
obrazu 71

rozměry 72

rychlost barevného disku 71

světelná technologie 71

velikost promítaného obrazu 71

video kompatibilita 71

zvuk 71

telefonní čísla 76

testovací vzor 49

U

umístění nabídky 43

Úsporný režim 45

V

výměna lampy 69

vstup zvuku 45

Z

zapnutí/vypnutí projektoru

vypnutí projektoru 21

zapnutí projektoru 21

ztlumit 45